



# Elektrik Tesisat ve Kontrol Ürünleri

## Fiyat Listesi

26 Ocak 2024



444 30 30  
se.com/tr

 SchneiderElectricTR  schneidertr  schneiderelectric\_tr

Life Is On

**Schneider**  
Electric



## Ürün Seçmek İçin Saatler Harcamayın!



Çok Daha  
Kolay



Çok Daha  
Hızlı



Çok Daha  
Güvenilir

### Zamanınızı Önemsiyoruz!

İhtiyacınız olan ürün referanslarına, kolay ve hızlı ulaşabilmeniz için "Ürün Seçici" uygulamasını hazırladık.

#### Ürün Seçici nasıl kullanılır?

- > QR kodu okutun ya da Schneider Electric web sitesinde yer alan "Ürün Seçici" butonuna tıklayın.
- > Seçeneklerdeki şıkları doldurun.
- > Ürünü satın almak için seçiminizle devam edin.



Okut ve Keşfet

[se.com/tr](https://se.com/tr)

Life Is On

**Schneider**  
Electric

# İçindekiler

Anahtar-Priz Serileri

A

1-68

Kasa ve Buatlar

B

1-2

Elektrik El Aletleri, Kablo Makaraları, Grup Prizler,  
İzole Bantlar, Kablo Bağları ve Lambalar

C

1-4

Led Projektörler

D

1-2

Acil Aydınlatma

E

1-2

Hareket Dedektörleri ve Kontrol Ürünleri

F

1-4

Kablo Yönetim Sistemleri

G

1-8

Modüler Sigorta Kutuları

H

1-4

Sanayi Tipi Fiş-Priz Serileri ve Kombinasyon Kutuları

I

1-8

Akım Korumalı Prizler ve Kesintisiz Güç Kaynakları

J

1-2

Easy9 Otomatik Sigortalar, Kaçak Akım Koruma Röleleri ve Parafudrlar

K

1-4

EasyPact Şalterler, GoPact ve Kontaktörler

L

1-9

Sinyal-Buton Ürünleri

M

1-2

Enerji Yönetimi Sistemleri ve Kompanzasyon Çözümleri

N

1-6

- Bu fiyat listesi **26 Ocak 2024** tarihinden itibaren geçerli olan birim fiyatlarımızı içermektedir.
- Fiyatlarımızda, herhangi bir ihbara lüzum duymaksızın değişiklik yapma hakkımız saklıdır.
- Fiyatlarımıza KDV dahil değildir.
- Tapaj ve dizgi hatalarında sistem kayıtları esas alınır.
- Liste dışı ürünlerimiz için yetkili satıcılarımıza veya müşteri destek merkezimize müracaat ediniz.
- Schneider Electric bu katalogta yer alan herhangi bir referansın satışını durdurma hakkını saklı tutar.
- Sipariş öncesinde, seçtiğiniz referansların ticari olup olmadığını **444 30 30 numaralı Müşteri Destek Merkezi**'ni arayarak veya **se.com/tr** sitemizdeki canlı destek bağlantısını kullanarak kontrol ediniz.



# Anahtar-Priz Serileri



## İç Mekan Dekorasyonunda Özgürlük



[se.com/tr](http://se.com/tr)

Life Is On

**Schneider**  
Electric

A1

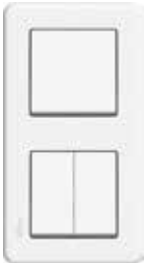

Tanım	Referans	Fiyat (TL)	Minimum sipariş adedi
-------	----------	------------	-----------------------

## Mekanizmalar

### Anahtar Grubu

Anahtar	<a href="#">LNA01003</a>	66,90	10
Komütatör	<a href="#">LNA03003</a>	80,40	10
Liht	<a href="#">LNA07003</a>	71,50	10
Vavien	<a href="#">LNA04003</a>	80,40	10
Komütatör vavien	<a href="#">LNA06003</a>	129,20	10
Permütatör (ara vavien)	<a href="#">LNA05003</a>	110,20	10
Zil butonu	<a href="#">LNA08003</a>	71,50	10
Üçlü anahtar	<a href="#">LNA21003</a>	97,80	10

### Işıklı Anahtar Grubu

Işıklı liht	<a href="#">LNA16003</a>	105,90	10
-------------	--------------------------	--------	----

### Priz Grubu

Topraklı priz	<a href="#">LNA29001</a>	80,40	10
Çocuk korumalı topraklı priz	<a href="#">LNA29002</a>	101,20	10
Çocuk korumalı kapaklı topraklı priz	<a href="#">LNA31002</a>	110,40	10
Ups Priz	<a href="#">LNA28001</a>	103,90	10

### TV - FM - SAT Prizleri

TV Prizi Sonlu	<a href="#">LNA32001</a>	114,40	10
Uydu Sat + TV Priz Sonlu	<a href="#">LNA34001</a>	372,50	10
Tekli Uydu Sat Priz (F Konnektör)	<a href="#">LNA37001</a>	147,90	10

#### •• Renkler

21	Beyaz
23	Krem



Tanım	Referans	Fiyat (TL)	Minimum sipariş adedi
-------	----------	------------	-----------------------

### Mekanizmalar

#### Telefon Data Prizleri

Nümeris Telefon Priz (Cat 3)	<a href="#">LNA41001</a>	90,80	10
Tekli Data Priz (Cat 5)	<a href="#">LNA43001</a>	222,30	10
Tekli Data Priz (Cat 6)	<a href="#">LNA47001</a>	222,30	10

#### Tamamlayıcı Fonksiyonlar

Kablo çıkışı	<a href="#">LNA55001</a>	64,80	10
--------------	--------------------------	-------	----

#### Çerçeveler

İkili Çerçeve	<a href="#">LNA58002</a>	44,40	25
Üçlü Çerçeve	<a href="#">LNA58003</a>	56,30	15
Dörtlü Çerçeve	<a href="#">LNA58004</a>	66,90	15

### Leona Color

#### Çerçeveler

Tekli Çerçeve	<a href="#">LNA58001</a>	40,50	30
İkili Çerçeve	<a href="#">LNA58002</a>	65,70	25
Üçlü Çerçeve	<a href="#">LNA58003</a>	90,80	15
Dörtlü Çerçeve	<a href="#">LNA58004</a>	120,80	25

••	Renkler	••	Leona Color Renkler
21	Beyaz	24	Metalik Bej
23	Krem	25	Antrasit



# Leona

Aradığınız her şey onda.

- Sade ve modern tasarım
- Geniş fonksiyon seçeneği
- CE ve TSE kalite standartlarına uygun





## Evinizin Havaasını Deęiřtirecek Yeni Tasarım Asfora EM

Yepyeni tasarımıyla Asfora EM,  
evinize bambařka bir hava katıyor.

Estetik gornm, ince, zarif hatları ve goz alıcı renk seenekleriyle Asfora EM, anahtar - priz serilerinde řıklıęın yeni temsilcisi olmak iin tasarlandı.



[se.com/tr](https://se.com/tr)

Life Is On

**Schneider**  
Electric





Tanım	Referans	Fiyat (TL)	Minimum sipariş adedi
-------	----------	------------	-----------------------

### Çerçeveler

#### Asfora EM

Tekli çerçeve	<a href="#">EPH58051</a>	11,40	30
İkili çerçeve yatay	<a href="#">EPH58052</a>	49,90	25
İkili çerçeve dikey	<a href="#">EPH58152</a>	49,90	25
Üçlü çerçeve yatay	<a href="#">EPH58053</a>	64,00	15
Üçlü çerçeve dikey	<a href="#">EPH58153</a>	64,00	15
Dörtlü çerçeve yatay	<a href="#">EPH58054</a>	79,50	15
Beşli çerçeve yatay	<a href="#">EPH58055</a>	100,00	10

••	Renkler
21	Beyaz
23	Krem

#### Asfora EM Plus

Tekli çerçeve	<a href="#">EPH58051</a>	51,00	30
İkili çerçeve yatay	<a href="#">EPH58052</a>	107,20	25
İkili çerçeve dikey	<a href="#">EPH58152</a>	107,20	25
Üçlü çerçeve yatay	<a href="#">EPH58053</a>	128,50	15
Üçlü çerçeve dikey	<a href="#">EPH58153</a>	128,50	15
Dörtlü çerçeve yatay	<a href="#">EPH58054</a>	152,70	15
Beşli çerçeve yatay	<a href="#">EPH58055</a>	188,40	10

••	Renkler
61	Alüminyum
62	Çelik
69	Bronz
71	Antrasit





## Mekanizmalar

### Anahtar Grubu

Tanım	Referans (Çerçevesi)	Fiyat (TL, Çerçevesi)	Referans (Çerçevesiz)	Fiyat (TL, Çerçevesiz)	Minimum sipariş adedi
Anahtar			EPH0170121	75,70	10
Çift kutuplu anahtar			EPH0270121	154,30	10
IP44 anahtar (çerçevesi)	EPH0100221	184,90			10
Komütatör			EPH0370121	95,30	10
Vavien			EPH0470121	95,30	10
IP44 vavien (çerçevesi)	EPH0400421	199,20			10
Permütatör			EPH0570121	131,00	10
Vavien + Vavien			EPH0670121	164,80	10
Liht butonu			EPH0770121	83,40	10
Liht butonu (zil işaretli)			EPH0870121	83,40	10
Liht butonu (ışık işaretli)			EPH0970121	83,40	10
Liht butonu + Liht butonu			EPH1170121	159,80	10
Üçlü Anahtar			EPH2170121	119,50	10
Jaluzi kumanda anahtarı			EPH1370521	159,80	10
Jaluzi kumanda liht			EPH1370121	159,80	10
DND iç ünite komütatörü	EPH.DND.K21	291,70			100

### Işıklı Anahtar Grubu

Işıklı Anahtar			EPH1470121	121,30	10
Işıklı Vavien			EPH1570121	130,70	10
Işıklı liht	EPH1600121	148,40			10
Işıklı liht (Zil işaretli)			EPH1770121	128,80	10
Işıklı liht (Işık işaretli)	EPH1800121	148,40			10
Işıklı liht (Merdiven işaretli)			EPH1970121	128,80	10
Energy saver (mekanik)			EPH6270121	331,70	8

### Elektronik Ürünler Grubu

Dimmer, 600VA (RL tip, vavien)			EPH6470121	1.514,30	8
Dimmer 315VA (RC tip, vavien)			EPH6670121	1.472,50	8
LED Dimmer 370W (RC tip, vavien)			EPH6870121	1.512,50	24
Asfora RFID (Mifare) Energy Saver	EPH6300221	2.303,30			10

### Priz Grubu

UPS priz			EPH2870121	132,40	10
UPS priz (çocuk korumalı)	EPH2800221	145,80			10
Kapaklı IP44 UPS priz (çocuk korumalı)	EPH2800621	180,30			10
Topraklı priz			EPH2970121	99,20	10
Topraklı priz (çocuk korumalı)			EPH2970221	123,00	10
Kapaklı topraklı priz			EPH3170121	134,70	10
İkili topraklı priz	EPH9900121	259,70			10
Kapaklı topraklı priz IP44 (çocuk korumalı)*	EPH3100321	235,40			10
UPS priz (kırmızı gövdeli)			EPH2870442	131,00	10
Topraklı priz (çocuk korumalı, kırmızı gövdeli)	EPH2900521	128,40			10

\*İkili topraklı priz, çerçeve ile birlikte komple ürün olarak satılmaktadır.

\*IP44 Kapaklı topraklı priz çoklu çerçeveler ile kullanıma uygun değildir. Çerçeve ile birlikte komple ürün olarak satılmaktadır.



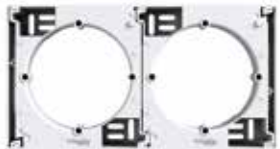

Tanım	Referans (Çerçevesi)	Fiyat (TL, Çerçevesi)	Referans (Çerçevesiz)	Fiyat (TL, Çerçevesiz)	Minimum sipariş adedi
<b>TV - FM - SAT Prizleri</b>					
TV prizi, sonlu			<a href="#">EPH3270121</a>	149,00	10
TV prizi, geçişli, 8 dB			<a href="#">EPH3270321</a>	149,00	10
TV - SAT prizi, sonlu, F tipi, ikili			<a href="#">EPH3470121</a>	471,70	10
TV - SAT prizi, geçişli, F tipi, 8 dB, ikili			<a href="#">EPH3470321</a>	471,70	10
TV - SAT - SAT prizi, sonlu, üçlü			<a href="#">EPH3670121</a>	708,30	10
SAT prizi, sonlu, tekli			<a href="#">EPH3770121</a>	197,50	10
SAT prizi, geçişli (4dB), tekli	<a href="#">EPH3700221</a>	211,40			10
<b>Telefon Data Prizleri</b>					
1*RJ11 - 4 kontaklı			<a href="#">EPH4170121</a>	126,70	10
2*RJ11 - 4 kontaklı			<a href="#">EPH4270121</a>	168,50	10
1*RJ45CAT5e-UTP			<a href="#">EPH4370121</a>	259,00	10
2*RJ45CAT5e-UTP			<a href="#">EPH4470121</a>	392,90	10
1*RJ45CAT5e-FTP	<a href="#">EPH5000121</a>	457,20			10
1*RJ45CAT6-UTP			<a href="#">EPH4770121</a>	259,40	10
2*RJ45CAT6-UTP			<a href="#">EPH4870121</a>	462,40	10
RJ11 + RJ45 Cat6 UTP			<a href="#">EPH5270121</a>	306,30	10
RJ11 + RJ45 Cat5e**	<a href="#">EPH4900121</a>	381,90			10
1*RJ45 konnektörsüz			<a href="#">EPH4370521</a>	89,80	10
2*RJ45 konnektörsüz			<a href="#">EPH4470521</a>	89,80	10
RJ45 Cat6A FTP konnektör			<a href="#">ACTRJSMTG6ANSS</a>	227,60	10
<b>Tamamlayıcı Fonksiyonlar</b>					
Kör kapak			<a href="#">EPH5670121</a>	72,90	10
Kablo çıkışı	<a href="#">EPH5500121</a>	125,50			10
Hoparlör prizi, ikili	<a href="#">EPH5700121</a>	285,20			10
Ses Potansiyometresi	<a href="#">EPH5401121</a>	543,70			8
USB prizi, 2.1A, ikili, Type A	<a href="#">EPH2700221</a>	1.384,50			10
USB prizi, 2.4A, ikili, Type A+C	<a href="#">EPH2700321</a>	1.950,80			10
USB prizi, 3A 45W, ikili, Type A+C	<a href="#">EPH2700421</a>	2.654,50			24

YENİ

Tanım	Referans	Fiyat (TL)	Minimum sipariş adedi
<b>Sıva Üstü Kasalar</b>			
Tekli sıva üstü kasa	<a href="#">EPH6100121</a>	101,50	8
Sıva üstü modüler kasa	<a href="#">EPH6100221</a>	83,40	8
<b>Çerçeveler</b>			
Tekli çerçeve	<a href="#">EPH5800121</a>	11,00	30
İkili çerçeve yatay	<a href="#">EPH5800221</a>	45,90	25
Üçlü çerçeve yatay	<a href="#">EPH5800321</a>	57,50	15
Dörtlü çerçeve yatay	<a href="#">EPH5800421</a>	71,80	15
Beşli çerçeve yatay	<a href="#">EPH5800521</a>	90,20	10
Altılı çerçeve yatay	<a href="#">EPH5800621</a>	105,70	10
İkili çerçeve dikey	<a href="#">EPH5810221</a>	45,90	25
Üçlü çerçeve dikey	<a href="#">EPH5810321</a>	57,50	15

\*Modüler kasa çoklu sıva üstü kasa elde etmek için kullanılır.  
Örneğin 4'lü kasa elde etmek için 3 adet modüler ve 1 adet normal sıva üstü kasa siparişi verilmelidir.

\*\*RJ11 + RJ45 Cat5 ürünü çerçeve ile birlikte satılmaktadır.





Tanım	Referans (Çerçevesi)	Fiyat (TL, Çerçevesi)	Referans (Çerçevesiz)	Fiyat (TL, Çerçevesiz)	Minimum sipariş adedi
-------	-------------------------	--------------------------	--------------------------	---------------------------	--------------------------

### Mekanizmalar

#### Anahtar Grubu

Anahtar			EPH0170123	75,70	10
Çift kutuplu anahtar			EPH0270123	154,30	10
IP44 anahtar	EPH0100223	184,90			
Komütatör			EPH0370123	95,30	10
Vavien			EPH0470123	95,30	10
IP44 vavien	EPH0400423	199,20			10
Permütatör			EPH0570123	131,00	10
Vavien + Vavien			EPH0670123	164,80	10
Liht butonu			EPH0770123	83,40	10
Liht butonu (zil işaretli)			EPH0870123	83,40	10
Liht butonu (ışık işaretli)	EPH0400423	101,50			10
Üçlü Anahtar			EPH2170123	119,50	10
Jaluzi kumanda anahtarı			EPH1370523	159,80	10
Jaluzi kumanda liht			EPH1370123	159,80	10

#### İşıkli Anahtar Grubu

İşıkli Anahtar	EPH1400123	138,20			10
İşıkli liht	EPH1600123	148,40			10
İşıkli liht (Merdiven işaretli)	EPH1900123	148,30			10
Energy saver (mekanik)			EPH6270123	331,70	8

#### Dimmer

<b>YENİ</b> LED Dimmer 370W (RC tip, vavien)			EPH6870123	1.512,50	24
--	--	--	------------	----------	----

#### Priz Grubu

UPS priz			EPH2870123	132,40	10
UPS priz (çocuk korumalı)	EPH2800223	145,80			10
Topraklı priz			EPH2970123	99,20	10
Topraklı priz (çocuk korumalı)			EPH2970223	123,00	10
Kapaklı topraklı priz			EPH3170123	134,70	10
İkili topraklı priz	EPH9900123	259,70			10
Kapaklı topraklı priz IP44 (çocuk korumalı)*	EPH3100323	235,40			10
UPS priz (kırmızı gövdeli)			EPH2870442	131,00	10
Topraklı priz (çocuk korumalı, kırmızı gövdeli)	EPH2900523	128,40			10

\* IP44 kapaklı topraklı priz çoklu çerçeveler ile kullanıma uygun değildir. Çerçeve ile birlikte komple ürün olarak satılmaktadır.

\* İkili topraklı priz çerçeve ile birlikte komple ürün olarak satılmaktadır.





Tanım	Referans (Çerçevesi)	Fiyat (TL, Çerçevesiz)	Referans (Çerçevesiz)	Fiyat (TL, Çerçevesiz)	Minimum sipariş adedi
<b>TV - FM - SAT Prizleri</b>					
TV prizi, sonlu			<a href="#">EPH3270123</a>	149,00	10
TV prizi, geçişli, 8 dB			<a href="#">EPH3270323</a>	148,90	10
TV - SAT prizi, sonlu, F tipi, ikili			<a href="#">EPH3470123</a>	471,70	10
SAT prizi, sonlu, tekli			<a href="#">EPH3770123</a>	197,50	10
SAT prizi, geçişli (4dB), tekli	<a href="#">EPH3700223</a>	211,40			10
<b>Telefon Data Prizleri</b>					
1*RJ11 - 4 kontaklı			<a href="#">EPH4170123</a>	126,70	10
2*RJ11 - 4 kontaklı			<a href="#">EPH4270123</a>	168,50	10
1*RJ45CAT5e-UTP			<a href="#">EPH4370123</a>	259,00	10
2*RJ45CAT5e-UTP			<a href="#">EPH4470123</a>		10
1*RJ45CAT5e-FTP	<a href="#">EPH5000123</a>	457,20			10
1*RJ45CAT6-UTP			<a href="#">EPH4770123</a>	259,40	10
2*RJ45CAT6-UTP			<a href="#">EPH4870123</a>		10
RJ11 + RJ45 Cat6 UTP			<a href="#">EPH5270123</a>	306,30	10
RJ11 + RJ45 Cat5e**	<a href="#">EPH4900123</a>	381,90			10
1*RJ45 konnektörsüz			<a href="#">EPH4370523</a>	89,80	10
2*RJ45 konnektörsüz			<a href="#">EPH4470523</a>		10
RJ45 Cat6A FTP konnektör			<a href="#">ACTRJMSMTG6ANSS</a>	227,60	10
<b>Tamamlayıcı Fonksiyonlar</b>					
Kör kapak	<a href="#">EPH5600123</a>	92,40			10
Kablo çıkışı	<a href="#">EPH5500123</a>	125,50			10
Ses Potansiyometresi	<a href="#">EPH5401123</a>	543,70			8
USB prizi, 2.1A, ikili, Type A	<a href="#">EPH2700223</a>	1.384,50			10
USB prizi, 2.4A, ikili, Type A+C	<a href="#">EPH2700323</a>	1.950,80			10

Tanım	Referans	Fiyat (TL)	Minimum sipariş adedi
<b>Sıva Üstü Kasalar</b>			
Tekli sıva üstü kasa	<a href="#">EPH6100123</a>	101,50	8
Sıva üstü modüler kasa	<a href="#">EPH6100223</a>	83,40	8
<b>Çerçeveler</b>			
Tekli Çerçeve	<a href="#">EPH5800123</a>	11,00	30
İkili çerçeve yatay	<a href="#">EPH5800223</a>	45,90	25
Üçlü çerçeve yatay	<a href="#">EPH5800323</a>	57,50	15
Dörtlü çerçeve yatay	<a href="#">EPH5800423</a>	71,80	15
Beşli çerçeve yatay	<a href="#">EPH5800523</a>	90,20	10
Altılı çerçeve yatay	<a href="#">EPH5800623</a>	105,70	10
İkili çerçeve dikey	<a href="#">EPH5810223</a>	45,90	25
Üçlü çerçeve dikey	<a href="#">EPH5810323</a>	57,50	15

\*Modüler kasa çoklu sıva üstü kasa elde etmek için kullanılır. Örneğin 4'lü kasa elde etmek için 3 adet modüler ve 1 adet normal sıva üstü kasa siparişi verilmelidir.

\*\*RJ11 + RJ45 Cat5 ürünü çerçeve ile birlikte satılmaktadır.

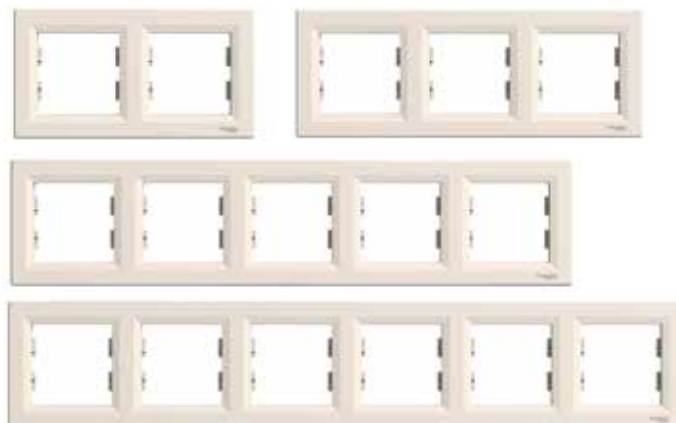

Tanım	Referans	Fiyat (TL)	Minimum sipariş adedi
-------	----------	------------	-----------------------

## Mekanizmalar (Çerçevesiz)

### Anahtar Grubu

Anahtar	EPH01001••	92,40	10
Çift kutuplu anahtar	EPH02001••	203,50	10
IP44 anahtar (çerçevesiz)	EPH0100271	226,00	10
Komütatör	EPH03001••	125,90	10
Vavien	EPH04001••	115,20	10
IP44 vavien (çerçevesiz)	EPH0400471	246,40	10
Permütatör	EPH05001••	136,20	10
Vavien + Vavien	EPH06001••	221,30	10
Liht butonu	EPH07001••	111,00	10
Liht butonu (zil işaretli)	EPH08001••	111,00	10
Liht butonu (ışık işaretli)	EPH09001••	111,00	10
Liht butonu + Liht butonu	EPH11001••	203,50	10
Üçlü Anahtar	EPH21001••	156,70	10
Jaluzi kumanda anahtar	EPH13005••	204,80	10
Jaluzi kumanda liht	EPH13001••	204,80	10
DND iç ünite komütatörü	EPH.DND.K71	323,20	10

### Işıkli Anahtar Grubu

Işıkli Anahtar	EPH14001••	144,90	10
Işıkli Vavien	EPH15001••	157,80	10
Işıkli liht	EPH16001••	157,80	10
Işıkli liht (ışık işaretli)	EPH1800171	185,30	10
Işıkli liht (Merdiven işaretli)	EPH1900171	153,90	10
Energy saver (mekanik)	EPH62001••	453,80	8

### Elektronik Ürünler Grubu

Dimmer, 600VA (RL tip, vavien)	EPH64001••	1.691,70	8
Dimmer 315VA (RC tip, vavien)	EPH6600171	1.630,20	8
LED Dimmer 370W (RC tip, vavien)	EPH68001••	1.630,20	24
Asfora RFID (Mifare) Energy Saver	EPH63002••	3.185,40	8

### Priz Grubu

UPS priz	EPH28001••	136,20	10
UPS priz (çocuk korumalı)	EPH28002••	171,00	10
Kapaklı IP44 UPS priz (çocuk korumalı)	EPH2800671	206,50	10
Topraklı priz	EPH29001••	123,30	10
Topraklı priz (çocuk korumalı)	EPH29002••	136,50	10
Kapaklı topraklı priz	EPH31001••	146,40	10
Kapaklı topraklı priz IP44 (çocuk korumalı)*	EPH31003••	319,00	10
İkili topraklı priz	EPH99001••	436,40	10

\* IP44 Kapaklı topraklı priz çoklu çerçeveler ile kullanıma uygun değildir. Çerçeve ile birlikte komple ürün olarak satılmaktadır.

\* İkili topraklı priz çerçeve ile birlikte komple ürün olarak satılmaktadır.

### Kombinasyon Özelliği

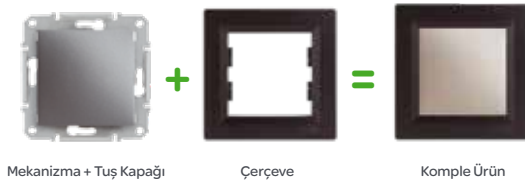

••	Renkler
61	Alüminyum
62	Çelik
69	Bronz
71	Antrasit



Tanım	Referans	Fiyat (TL)	Minimum sipariş adedi
<b>TV - FM - SAT Prizleri</b>			
TV prizi, sonlu	EPH32001••	169,50	10
TV prizi, geçişli, 8 dB	EPH3200371	169,50	10
TV - SAT prizi, sonlu, F tipi, ikili	EPH34001••	509,60	10
TV - SAT prizi, geçişli, F tipi, 8 dB, ikili	EPH34003••	509,60	10
TV - SAT - SAT prizi, sonlu, üçlü	EPH3600171	763,40	10
SAT prizi, sonlu, tekli	EPH37001••	249,70	10
SAT prizi, geçişli (4dB), tekli	EPH37002••	249,70	10
<b>Telefon Data Prizleri</b>			
1*RJ11 - 4 kontaklı	EPH41001••	156,30	10
2*RJ11 - 4 kontaklı	EPH4200171	202,30	10
1*RJ45CAT5e-UTP	EPH43001••	322,90	10
2*RJ45CAT5e-UTP	EPH44001••	427,70	10
1*RJ45CAT5e-FTP	EPH5000171	569,70	10
1*RJ45CAT6-UTP	EPH47001••	336,30	10
2*RJ45CAT6-UTP	EPH4800171	488,50	10
RJ11 + RJ45 Cat6 UTP	EPH52001••	347,70	10
1*RJ45 konnektörsüz	EPH43001••-02	122,80	10
2*RJ45 konnektörsüz	EPH44001••-02	122,80	10
RJ45 Cat6A FTP konnektör	ACTRJMSMTG6ANSS	227,60	10
<b>Tamamlayıcı Fonksiyonlar</b>			
Kör kapak	EPH56001••	116,20	10
Kablo çıkışı	EPH55001••	138,80	10
Hoparlör prizi, ikili	EPH5700171	333,20	10
Ses Potansiyometresi	EPH54011••	655,20	8
USB prizi, 2.1A, ikili, Type A	EPH27002••	1.496,40	10
USB prizi, 2.4A, ikili, Type A+C	EPH27003••	2.070,50	10
USB prizi, 3A 45W, ikili, Type A+C	EPH2700471	2.726,00	24
<b>Sıva Üstü Kasalar</b>			
Tekli Sıva üstü kasa	EPH61001••	140,80	8
Sıva üstü modüler kasa	EPH6100271	105,50	8
<b>Çerçeveler</b>			
Tekli çerçeve	EPH58001••	49,60	30
İkili çerçeve yatay	EPH58002••	99,50	25
Üçlü çerçeve yatay	EPH58003••	116,50	15
Dörtlü çerçeve yatay	EPH58004••	138,50	15
Beşli çerçeve yatay	EPH58005••	171,70	10
Altılı çerçeve yatay	EPH58006••	195,90	10
İkili çerçeve dikey	EPH58102••	99,50	25
Üçlü çerçeve dikey	EPH58103••	116,50	15

YENİ



••	Renkler
61	Alüminyum
62	Çelik
69	Bronz
71	Antrasit



## Yaşam Alanlarınız için Ödüllü Stil

### Odace

1973 yılından beri yayımda olan Türkiye'nin ilk ve tek malzeme kataloğu YAPI KATALOĞU çatısı altında, 26. kez hayat bulan "ALTIN ÇEKÜL Uluslararası Yapı Kataloğu 2020 Ödülleri"nde **ODACE** anahtar-priz serimiz ile YAPIDA İNOVATİF ÜRÜN kategorisinde YAPI KATALOĞU ELEKTRİK-OTOMASYON KATEGORİ ÖDÜLÜ'ne layık görüldük!



[se.com/tr](http://se.com/tr)

Life Is On

**Schneider**  
Electric



Tanım	Referans	Fiyat (TL)	Minimum sipariş adedi
-------	----------	------------	-----------------------

## Mekanizmalar (Çerçevesiz)

### Anahtar Grubu

Anahtar	<a href="#">S520201</a>	214,20	5
Vavien	<a href="#">S520203</a>	234,60	5
Permütatör	<a href="#">S520205</a>	397,80	1
Komütatör	<a href="#">S520211</a>	397,80	5
Komütatör vavien	<a href="#">S520213</a>	482,80	1
Liht butonu	<a href="#">S520206</a>	248,20	1
Jaluzi kumanda anahtarı, kilitli	<a href="#">S520208</a>	561,00	1
Fan kontrol anahtarı	<a href="#">S520233</a>	299,20	1
Anahtar (zil işaretli)	<a href="#">S520246</a>	312,80	1
Anahtar (ışık işaretli)	<a href="#">S520256</a>	208,65	1

### Işıklı Anahtar Grubu

Işıklı anahtar/vavien	<a href="#">S520263</a>	520,20	1
Işıklı Komütatör	<a href="#">S520273</a>	703,80	1
Işıklı liht	<a href="#">S520276</a>	520,20	1
Energy Saver (mekanik)	<a href="#">S520283</a>	1.040,40	1

### Priz Grubu (çocuk korumalı)

UPS Priz	<a href="#">S520059</a>	278,80	1
Topraklı priz	<a href="#">S520057</a>	261,80	5
İkili topraklı priz (Styl çerçevesi)	<a href="#">S521087</a>	530,40	1
İkili UPS priz (Styl çerçevesi)	<a href="#">S521089</a>	435,20	1
Anahtar & priz transparan kapaklı IP44 beyaz çerçeve*	<a href="#">S520772</a>	370,60	1
Priz kapağı IP21*	<a href="#">S520752</a>	275,40	1

### TV-FM-SAT Prizleri

TV prizi, sonlu	<a href="#">S520445</a>	652,80	1
SAT prizi, sonlu, tekli	<a href="#">S520446</a>	673,20	1
TV/SAT/R Priz, çift girişli, sonlu	<a href="#">S520460</a>	918,00	1
TV/R priz, bağımsız	<a href="#">S520451</a>	1.560,60	1
TV/SAT/R priz, tekli	<a href="#">S520461</a>	1.795,20	1

### Telefon Data Prizleri

Telefon prizi	<a href="#">S520497</a>	387,60	1
1xRJ45 Cat5e UTP	<a href="#">S520471</a>	537,20	1
1xRJ45 Cat6 UTP	<a href="#">S520475</a>	598,40	1
1xRJ45 Cat6 STP	<a href="#">S520476</a>	846,60	1
1xRJ45 Cat6a STP	<a href="#">S520477</a>	907,80	1
2xRJ45 Cat6 UTP	<a href="#">S520485</a>	1.054,00	1
2xRJ45 Cat6 STP	<a href="#">S520486</a>	1.509,60	1
1*RJ45 Konnektörsüz**	<a href="#">S520400</a>	282,20	1
2*RJ45 Konnektörsüz**	<a href="#">S520410</a>	295,80	1

### Tamamlayıcı Fonksiyonlar

<b>YENİ</b> USB Type A+C 18W hızlı şarj prizi	<a href="#">S520219</a>	3.444,20	1
USB priz	<a href="#">S520408</a>	1.880,20	1
HDMI konnektörlü priz (dişi-dişi)	<a href="#">S520462</a>	2.077,40	1
<b>YENİ</b> Vavien RL LED Dimmer 40-400VA	<a href="#">S520519</a>	3.349,00	1
Kablo çıkışı	<a href="#">S520662</a>	244,80	1
Kör Kapak	<a href="#">S520666</a>	122,40	1
Mekanizma Tırnağı (10'lu)***	<a href="#">S520690</a>	170,00	1
Hoparlör prizi	<a href="#">S520487</a>	418,20	1
Hoparlör prizi, ikili	<a href="#">S520488</a>	625,60	1
Zil (buzzer), 230V	<a href="#">S520685</a>	1.118,60	1
Elektronik kapı zili	<a href="#">S520580</a>	3.767,20	1
Hareket sensörü, 40-300W, 2-telli	<a href="#">S520524</a>	5.474,00	1

\*Çerçeve fonksiyonu da görmektedir, çoklu çerçevelerle kullanıma uygun değildir.

\*\*Sadece Schneider Electric Actassi S-One konnektör ile uyumludur.

\*\*\*Mekanizmaların buat ile kullanımı için ilave mekanizma tırnağı sipariş edilmelidir.



A13



Anahtar



Komütatör



Jaluzi kumanda anahtarı



Işıklı anahtar/vavien



Topraklı priz  
(çocuk korumalı)



TV prizi



SAT prizi



USB prizi



HDMI prizi

Tanım	Referans	Fiyat (TL)	Minimum sipariş adedi
-------	----------	------------	-----------------------

## Mekanizmalar (Çerçevesiz)

### Anahtar Grubu

Anahtar	<a href="#">S530201</a>	336,60	5
Vavien	<a href="#">S530203</a>	363,80	5
Permütatör	<a href="#">S530205</a>	571,20	1
Komütatör	<a href="#">S530211</a>	581,40	5
Liht butonu	<a href="#">S530206</a>	350,20	1
Jaluzi kumanda anahtarı, kilitleti	<a href="#">S530208</a>	809,20	1

### Işıklı Anahtar Grubu

Işıklı anahtar/vavien	<a href="#">S530263</a>	720,80	1
Işıklı liht	<a href="#">S530276</a>	703,80	1
Energy Saver (mekanik)	<a href="#">S530283</a>	1.363,40	1

### Priz Grubu (çocuk korumalı)

UPS prizi	<a href="#">S530059</a>	363,80	1
Topraklı priz	<a href="#">S530057</a>	350,20	5

### TV-FM-SAT Prizleri

TV prizi, sonlu	<a href="#">S530445</a>	771,80	1
TV/SAT/R Priz, çift girişli, Sonlu	<a href="#">S530460</a>		1

### Telefon Data Prizleri

1xRJ45 Cat5e UTP	<a href="#">S530471</a>	724,20	1
1xRJ45 Cat6 UTP	<a href="#">S530475</a>	731,00	1
1xRJ45 Cat6 STP	<a href="#">S530476</a>	904,40	1

### Tamamlayıcı Fonksiyonlar

<b>YENİ</b> USB Type A+C 18W hızlı şarj prizi	<a href="#">S530519</a>	3.672,00	1
USB prizi	<a href="#">S530408</a>	2.335,80	1
HDMI konnektörlü priz (dişi-dişi)	<a href="#">S530462</a>	2.492,20	1
<b>YENİ</b> Vavien RL LED Dimmer 40-400VA	<a href="#">S540519</a>	4.722,60	1
Kablo çıkışı	<a href="#">S530662</a>	268,60	1
Kör Kapak	<a href="#">S530666</a>	163,20	1
Mekanizma Tırnağı (10'lu)**	<a href="#">S520690</a>	170,00	1

\*Sadece Schneider Electric Actassi S-One konnektör ile uyumludur.

\*\*Mekanizmaların batı ile kullanımı için ilave mekanizma tırnağı sipariş edilmelidir.





Anahtar



Kamütatör



Jaluzi kumanda anahtarı



Işıklı anahtar/vavien



Topraklı priz (çocuk korumalı)



TV prizi



SAT prizi



USB prizi



HDMI prizi

Tanım	Referans	Fiyat (TL)	Minimum sipariş adedi
-------	----------	------------	-----------------------

## Mekanizmalar (Çerçevesiz)

### Anahtar Grubu

Anahtar	<a href="#">S540201</a>	336,60	5
Vavien (siliconproof)	<a href="#">S540204</a>	363,80	5
Permütatör	<a href="#">S540205</a>	571,20	1
Komütatör	<a href="#">S540211</a>	581,40	5
Komütatör vavien (siliconproof)	<a href="#">S540214</a>	605,20	1
Liht butonu	<a href="#">S540206</a>	350,20	1
Jaluzi kumanda anahtarı, kilitli	<a href="#">S540208</a>	809,20	1
Fan kontrol anahtarı	<a href="#">S540233</a>	469,20	1
Anahtar (zil işaretli)	<a href="#">S540246</a>	411,40	1

### Işıklı Anahtar Grubu

Işıklı anahtar/vavien	<a href="#">S540263</a>	720,80	1
Işıklı liht	<a href="#">S540276</a>	703,80	1
Energy Saver (mekanik)	<a href="#">S540283</a>	1.363,40	1

### Priz Grubu (çocuk korumalı)

UPS priz	<a href="#">S540059</a>	384,20	1
Topraklı priz	<a href="#">S540057</a>	350,20	5

### TV-FM-SAT Prizleri

TV prizi, sonlu	<a href="#">S540445</a>	771,80	1
SAT prizi, sonlu, tekli	<a href="#">S540446</a>	890,80	1
TV/R priz, bağımsız	<a href="#">S540451</a>	1.730,60	1
TV/SAT/R priz, tekli	<a href="#">S540461</a>	1.941,40	1

### Telefon Data Prizleri

1xRJ45 Cat5e UTP	<a href="#">S540471</a>	724,20	1
1xRJ45 Cat6 UTP	<a href="#">S540475</a>	731,00	1
1xRJ45 Cat6 STP	<a href="#">S540476</a>	1.026,80	1
2xRJ45 Cat6 UTP	<a href="#">S540485</a>	1.428,00	1
2xRJ45 Cat6 STP	<a href="#">S540486</a>	1.961,80	1
1* RJ45 Konnektörsüz*	<a href="#">S540400</a>	476,00	1
2* RJ45 Konnektörsüz*	<a href="#">S540410</a>	476,00	1
RJ45 konnektör kapağı	<a href="#">S540671</a>	265,20	1

### Tamamlayıcı Fonksiyonlar

USB Type A+C 18W hızlı şarj prizi	<a href="#">S540219</a>	3.672,00	1
<b>YENİ</b> USB priz	<a href="#">S540408</a>	2.335,80	1
HDMI konnektörlü priz (dişi-dişi)	<a href="#">S540462</a>	2.492,20	1
Vavien RL LED Dimmer 40-400VA	<a href="#">S540519</a>	4.722,60	1
<b>YENİ</b> Kablo çıkışı	<a href="#">S540662</a>	268,60	1
Kör Kapak	<a href="#">S540666</a>	163,20	1
Mekanizma Tırnağı (10'lu)**	<a href="#">S520690</a>	170,00	1
Hoparlör priz	<a href="#">S540487</a>	520,20	1
Hoparlör prizi, ikili	<a href="#">S540488</a>	761,60	1
Elektronik kapı zili	<a href="#">S540580</a>	4.127,60	1

\*Sadece Schneider Electric Actassi S-One konnektör ile uyumludur.

\*\*Mekanizmaların batı ile kullanımı için ilave mekanizma tırnağı sipariş edilmelidir.



Mekanizma



Çerçeve



Mekanizma Tırnağı (2 Adet)



Komple Ürün

A15

## Mekanizma Kapakları



IP21 Priz Kapağı



IP21 Kapaklı Priz



IP44 Anahtar-Priz Kapağı



IP44 Kapaklı Anahtar

## Odace Styl



Tekli Beyaz



2'li Beyaz



3'lü Beyaz



3'lü Beyaz



Tekli Alüminyum

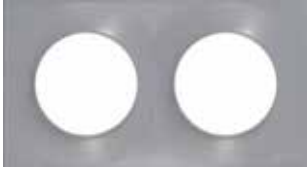

2'li Alüminyum



3'lü Alüminyum



Tekli Antrasit



2'li Antrasit



3'lü Antrasit



3'lü Alüminyum



Tekli Açık Mavi

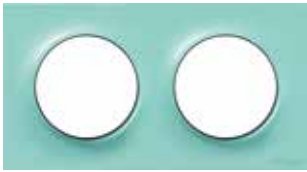

2'li Açık Mavi



Tekli Mor



2'li Mor



Tekli Amber



2'li Amber



Tekli Verde



2'li Verde



Tekli Kum Sarısı

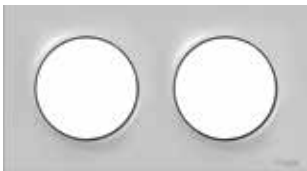

2'li Kum Sarısı



Tekli Gri



2'li Gri



3'lü Antrasit

## Odace Touch

A16

2'li Metal Fırçalı Alüminyum  
(beyaz kenarlı)2'li Metal Fırçalı Bronz  
(beyaz kenarlı)2'li Yarı Saydam  
(beyaz kenarlı)2'li Nordik Ahşap  
(beyaz kenarlı)2'li Metal Fırçalı Alüminyum  
(alüminyum kenarlı)2'li Parlak Tütsü  
(alüminyum kenarlı)2'li Venge  
(alüminyum kenarlı)2'li Arduvaz Taşı  
(alüminyum kenarlı)4'lü Metal Fırçalı Alüminyum  
(beyaz kenarlı)

A17



Styl Beyaz



Styl Alüminyum



Beyaz Touch  
Yan Saydam



Beyaz Touch  
Nordik Ahşap



Beyaz Touch  
Fırçalı Alüminyum



Beyaz Touch  
Fırçalı Bronz



Alüminyum Touch  
Fırçalı Alüminyum



Alüminyum Touch  
Parlak Tütsü



Alüminyum Touch  
Venge



Alüminyum Touch  
Arduvaz

Tanım	Referans	Fiyat (TL)	Minimum sipariş adedi
-------	----------	------------	-----------------------

### Çerçeveler

#### Odace Styl

Tekli Çerçeve Beyaz	S520702	71,40	5
İkili Çerçeve Beyaz	S520704	105,40	1
Üçlü Çerçeve Beyaz	S520706	163,20	1
Dörtlü Çerçeve Beyaz	S520708	234,60	1
Tekli Çerçeve Gri/Kum Sarısı/Açık Mavi/Mor/Amber/Verde	S520702••	81,60	5
İkili Çerçeve Gri/Kum Sarısı/Açık Mavi/Mor/Amber/Verde	S520704••	119,00	1
Üçlü Çerçeve Gri/Kum Sarısı/Açık Mavi/Mor/Amber/Verde	S520706••	180,20	1
Dörtlü Çerçeve Gri/Kum Sarısı/Açık Mavi/Mor/Amber/Verde	S520708••	255,00	1
Tekli Çerçeve Alüminyum	S520702E	261,80	5
İkili Çerçeve Alüminyum	S520704E	377,40	1
Üçlü Çerçeve Alüminyum	S520706E	561,00	1
Dörtlü Çerçeve Alüminyum	S520708E	833,00	1
Tekli Çerçeve Antrasit	S540702	261,80	5
İkili Çerçeve Antrasit	S540704	377,40	1
Üçlü Çerçeve Antrasit	S540706	561,00	1
Dörtlü Çerçeve Antrasit	S540708	833,00	1
Anahtar & priz transparan kapaklı IP44 beyaz çerçeve*	S520772	370,60	1
Priz kapağı IP21*	S520752	275,40	1

\*Çerçeve fonksiyonu da görmektedir, çoklu çerçevelerle kullanıma uygun değildir.

••	Renk
A1	● Gri
B1	● Kum Sarısı
C	● Açık Mavi
D	● Mor
G	● Amber
H	● Verde

#### Odace Touch - Beyaz Kenarlı

Odace Touch Metal Fırçalı Alüminyum Tekli Çerçeve	S520802J	496,40	1
Odace Touch Metal Fırçalı Alüminyum İkili Çerçeve	S520804J	785,40	1
Odace Touch Metal Fırçalı Alüminyum Üçlü Çerçeve	S520806J	1.186,60	1
Odace Touch Metal Fırçalı Alüminyum Dörtlü Çerçeve	S520808J	1.570,80	1
Odace Touch Metal Fırçalı Bronz Tekli Çerçeve	S520802L	496,40	1
Odace Touch Metal Fırçalı Bronz İkili Çerçeve	S520804L	785,40	1
Odace Touch Metal Fırçalı Bronz Üçlü Çerçeve	S520806L	1.186,60	1
Odace Touch Metal Fırçalı Bronz Dörtlü Çerçeve	S520808L	1.570,80	1
Odace Touch Yarı Saydam Beyaz Tekli Çerçeve	S520802R	527,00	1
Odace Touch Yarı Saydam Beyaz İkili Çerçeve	S520804R	856,80	1
Odace Touch Yarı Saydam Beyaz Üçlü Çerçeve	S520806R	1.241,00	1
Odace Touch Yarı Saydam Beyaz Dörtlü Çerçeve	S520808R	1.778,20	1
Odace Touch Nordik Ahşap Tekli Çerçeve	S520802M	496,40	1
Odace Touch Nordik Ahşap İkili Çerçeve	S520804M	785,40	1
Odace Touch Nordik Ahşap Üçlü Çerçeve	S520806M	1.186,60	1
Odace Touch Nordik Ahşap Dörtlü Çerçeve	S520808M	1.570,80	1

#### Odace Touch - Alüminyum Kenarlı

Odace Touch Metal Fırçalı Alüminyum Tekli Çerçeve	S530802J	527,00	1
Odace Touch Metal Fırçalı Alüminyum İkili Çerçeve	S530804J	856,80	1
Odace Touch Metal Fırçalı Alüminyum Üçlü Çerçeve	S530806J	1.241,00	1
Odace Touch Metal Fırçalı Alüminyum Dörtlü Çerçeve	S530808J	1.778,20	1
Odace Touch Venge Tekli Çerçeve	S530802P	527,00	1
Odace Touch Venge İkili Çerçeve	S530804P	856,80	1
Odace Touch Arduvaz Tekli Çerçeve	S530802V	785,40	1
Odace Touch Arduvaz İkili Çerçeve	S530804V	1.176,40	1
Odace Touch Arduvaz Üçlü Çerçeve	S530806V	1.757,80	1
Odace Touch Arduvaz Dörtlü Çerçeve	S530808V	2.641,80	1

Bütün çoklu çerçeveler hem yatay hem dikey olarak kullanılabilir.

Tanım	Referans	Fiyat (TL)	Minimum sipariş adedi
<b>Çerçeveseler</b>			
<b>Odace Pratik</b>			
Odace Cep Telefonu Tutucu Çerçeve - Beyaz	<a href="#">S520712</a>	323,00	1
Odace Anahtar Tutucu Çerçeve - Beyaz	<a href="#">S520722</a>	248,20	1
Odace Etiket Tutucu Çerçeve - Beyaz	<a href="#">S520732</a>	525,90	1
Odace Not Tutucu Çerçeve - Beyaz	<a href="#">S520742</a>	493,00	1
<b>Kasalar</b>			
Sıva-üstü kasa tekli	<a href="#">S520762</a>	159,80	1
Sıva-üstü kasa ikili	<a href="#">S520764</a>	224,40	1

A18

## Odace Pratik



Telefon Tutucu



Not Tutucu



Etiket Tutucu



Anahtar Tutucu



İkili sıva-üstü kasa



Tekli sıva-üstü kasa

# Yeni Unica Alüminyum ve Antrasit Mekanizmalar

A19



Anahtar- 1 modül



Komütatör



Kordonlu liht buton



Jaluzi anahtar



R-TV/SAT priz

Tanım	Referans	Fiyat (TL)	Minimum sipariş adedi
<b>Anahtar Grubu</b>			
Anahtar - 1 modül	<a href="#">NU3101••</a>	183,60	1
Anahtar - 2 modül	<a href="#">NU3201••</a>	187,00	1
Komütatör - 2 modül	<a href="#">NU3211••</a>	333,20	1
Vavien - 1 modül	<a href="#">NU3103••</a>	200,60	1
Vavien - 2 modül	<a href="#">NU3203••</a>	224,40	1
Permütatör - 1 modül	<a href="#">NU3105••</a>	377,40	1
Permütatör - 2 modül	<a href="#">NU3205••</a>	397,80	1
Komütatör vavien - 2 modül	<a href="#">NU3213••</a>	421,60	1
Liht butonu - 1 modül	<a href="#">NU3106••</a>	200,60	1
Liht butonu - 2 modül	<a href="#">NU3206••</a>	221,00	1
Kordonlu liht butonu - 2 modül	<a href="#">NU3226••</a>	428,40	1
Jaluzi Kumanda Anahtar 10A- 1 modül	<a href="#">NU3108••SC</a>	435,20	1
Jaluzi Kumanda Anahtar 6A - 2 modül	<a href="#">NU3208••</a>	567,80	1
Jaluzi kumanda liht butonu (kilitli) - 1 modül	<a href="#">NU3107••SC</a>	465,80	1
Jaluzi kumanda liht butonu (kilitli) - 2 modül	<a href="#">NU3207••</a>	567,80	1
Jaluzi Kumanda 'Stop'lu Liht 10A - 2 modül	<a href="#">NU3237••</a>	452,20	1
2 kutup anahtar - 16A - 2 modül	<a href="#">NU3262••</a>	547,40	1
Energy saver (Mekanik) - 2 modül*	<a href="#">NU3283••</a>	618,80	1
Anahtar Tuş Kapağı - 1 modül	<a href="#">NU9100••</a>	119,00	1
Anahtar Tuş Kapağı - 2 modül	<a href="#">NU9200••</a>	139,40	1
<b>Işıklı Anahtar Grubu</b>			
Işıklı liht butonu - 1 modül	<a href="#">NU3106••N</a>	387,60	1
Işıklı liht butonu - 2 modül	<a href="#">NU3206••N</a>	370,60	1
Işıklı liht butonu (zil işaretli) 12V - 2 modül	<a href="#">NU3206••CN</a>	557,60	1
Işıklı liht butonu (lamba işaretli) - 2 modül	<a href="#">NU3206••LN</a>	557,60	1
Işıklı Anahtar Tuş Kapağı - 1 modül	<a href="#">NU9100••N</a>	200,60	1
Işıklı Anahtar Tuş Kapağı - 2 modül	<a href="#">NU9200••N</a>	258,40	1
Işıklı Anahtar Beyaz LED ışığı - 12-24V (Kablolu)	<a href="#">NU9823AM</a>	309,40	1
Işıklı Anahtar Kırmızı LED ışığı, (Kablolu)	<a href="#">NU9825A</a>	207,40	1
Işıklı Anahtar Beyaz LED ışığı (Kablolu)	<a href="#">NU9825AZ</a>	207,40	1
<b>TV/FM/SAT Prizi Grubu</b>			
TV prizi (erkek) - bağımsız - 2 modül	<a href="#">NU3462••</a>	414,80	1
R-TV/SAT prizi - bağımsız - 2 modül	<a href="#">NU3454••</a>	897,60	1
R-TV/SAT Sonlu Priz - 2 modül	<a href="#">NU345554</a>	884,00	1
TV/FM/SAT prizi - bağımsız - 2 modül	<a href="#">NU3450••</a>	1.105,00	1
TV/FM prizi - bağımsız - 2 modül	<a href="#">NU3451••</a>	802,40	1
TV/FM prizi - sonlu - 2 modül	<a href="#">NU3452••</a>	802,40	1
TV prizi bağımsız F tipi - 1 modül	<a href="#">NU3468••</a>	336,60	1

••	Renk
54	Antrasit
30	Alüminyum





# Yeni Unica Alüminyum ve Antrasit Mekanizmalar

A21



Dimmer



2 modül termostat



DND/MUR Otel Odası İç Ünitesi



DND/MUR ve Zil İşaretli Otel Odası Dış Ünitesi

Tanım	Referans	Fiyat (TL)	Minimum sipariş adedi
<b>Elektronik Ürünler Grubu</b>			
USB güç kaynağı 2.0 - 1 modül	<a href="#">NU3428</a>	1.706,80	1
HDMI konektör - 1 modül	<a href="#">NU3430</a>	1.169,60	1
Dimmer 400W (Normal/Vavien) - 2 modül	<a href="#">NU3514</a>	3.022,60	1
Hareket dedektörü 2300W - 2 modül	<a href="#">NU3525</a>	4.821,20	1
Termostat - 2 modül	<a href="#">NU3501</a>	3.104,20	1
Zemin Termostatı 10A 2 modül	<a href="#">NU3503</a>	3.525,80	1
Elektronik kapı zili - 2 modül	<a href="#">NU3786</a>	2.818,60	1
<b>Tamamlayıcı Fonksiyonlar</b>			
Hoparlör prizi - 1 stereo çıkış - 1 modül	<a href="#">NU3487</a>	360,40	1
Hoparlör prizi - 1 stereo çıkış - 2 modül	<a href="#">NU3486</a>	411,40	1
Kablo çıkışı - 2 modül	<a href="#">NU3862</a>	265,20	1
Kör kapak - 1 modül	<a href="#">NU9865</a>	108,80	1
Kör kapak - 2 modül	<a href="#">NU9866</a>	156,40	1
Bluetooth Sinyal Alıcı Priz	<a href="#">NU3601</a>	16.082,00	1
HD15 Dişi (VGA) Priz	<a href="#">NU3432</a>	1.207,00	1
3RCA Konektörlü 1 modül	<a href="#">NU3431</a>	2.900,20	1
Ses Potansiyometresi 2 modül	<a href="#">NU3602</a>	6.426,00	1
DND/MUR ve Zil İşaretli Otel Odası Dış Ünitesi - 2 modül	<a href="#">NU5777</a>	2.550,00	1
DND/MUR Otel Odası İç Ünitesi - 2 modül	<a href="#">NU5217</a>	605,20	1

••	Renk
54	Antrasit
30	Alüminyum



# Yeni Unica Beyaz ve Krem Mekanizmalar

A23



2 modül topraklı priz



2 modül topraklı (kapaklı) priz



2 modül RJ12 Konnektör



1 modül Cat.6 UTP



1 modül USB priz

Tanım	Referans	Fiyat (TL)	Minimum sipariş adedi
<b>Priz Grupları</b>			
Çocuk Korumalı Topraklı Priz Vidalı Bağlantı 2 modül	<a href="#">NU3037●●</a>	231,20	1
Çocuk Korumalı Topraklı Priz Vidalı Bağlantı 2 modül (Kırmızı)	<a href="#">NU303703</a>	231,20	10
Çocuk Korumalı Topraklı Priz Hızlı Bağlantı 2 modül	<a href="#">NU3057●●</a>	231,20	1
Çocuk Korumalı Topraklı Priz Hızlı Bağlantı 2 modül (Kırmızı)	<a href="#">NU305703</a>	231,20	1
Kapaklı topraklı priz - çocuk korumalı - 2 modül	<a href="#">NU3037●●TA</a>	265,20	1
Priz - Çocuk korumalı - 1 modül	<a href="#">NU3031●●</a>	210,80	1
Topraklı Çocuk Korumalı 2li Priz	<a href="#">NU2067●●</a>	462,40	1
Çocuk Korumalı 45° Topraklı Priz - 4 modül	<a href="#">NU306618</a>	486,20	1
Çocuk Korumalı 45° Topraklı Priz Vidalı - 4 modül	<a href="#">NU306718</a>	486,20	1
Çocuk Korumalı 45° Topraklı Priz Vidalı - 4 modül (Kırmızı)	<a href="#">NU306703A</a>	652,80	10
Çocuk Korumalı 45° Topraklı Vidalı (Işıklı) - 4 modül (Kırmızı)	<a href="#">NU306718AS</a>	846,60	1
Çocuk Korumalı 45° Topraklı Priz Vidalı (izoleli) - 4 modül	<a href="#">NU306718A</a>	584,80	1
Çocuk Korumalı 45° Topraklı Priz - 6 modül	<a href="#">NU307618</a>	809,20	1
UPS Çocuk Korumalı Priz Vidalı Bağlantı - 2 modül	<a href="#">NU3039●●</a>	275,40	1
UPS Çocuk Korumalı Priz Hızlı Bağlantı - 2 modül	<a href="#">NU3059●●</a>	275,40	1
UPS Çocuk Korumalı Priz Hızlı Bağlantı - 2 modül (Kırmızı)	<a href="#">NU305903</a>	275,40	1
UPS Priz 45° Hızlı Bağlantı (Kırmızı)	<a href="#">NU304903</a>	323,00	1
UPS Priz 45° Hızlı Bağlantı tamperproof - 4 modül (Kırmızı)	<a href="#">NU306103</a>	557,60	1
UPS Priz 45° Hızlı Bağlantı tamperproof - 6 modül (Kırmızı)	<a href="#">NU307103</a>	833,00	1
UPS Priz Işıklı 45° Hızlı Bağlantı - 4 modül (Kırmızı)	<a href="#">NU306903S</a>	833,00	1
Çocuk Korumalı 45° UPS Priz - 4 modül (Kırmızı)	<a href="#">NU306903</a>	503,20	1
Çocuk Korumalı 45° UPS Priz - 6 modül (Kırmızı)	<a href="#">NU307903</a>	761,60	1
Montaj Plakalı Traş Prizi 3 modül (Beyaz)	<a href="#">MGU5.064.18</a>	2.526,20	1
Euroamerican Priz 1 modül	<a href="#">NU3021●●</a>	302,60	1
Euroamerican Priz 2 modül	<a href="#">NU3041●●</a>	282,20	1
İngiliz tipi Topraklı Priz - 15A	<a href="#">NU3045●●</a>	846,60	1
Type-C USB'li Topraklı Çocuk Korumalı Priz 2 modül	<a href="#">NU3017●●</a>	1.875,00	1
Üniversal Priz, Çocuk Korumalı, 2 modül	<a href="#">NU308418</a>	1.008,30	1
<b>USB Prizler</b>			
2xUSB Şarj Prizi Type A+C 15W / 2,4A, 1 modül	<a href="#">NU3016●●</a>	1.417,80	1
2xUSB Şarj Prizi Type A+A 10,5W / 2,1A, 2 modül	<a href="#">NU3418●●</a>	1.377,00	1
2xUSB Şarj Prizi Type A+C 12W / 2,4A, 2 modül	<a href="#">NU3018●●</a>	1.693,20	1
2xUSB Hızlı Şarj Prizi Type A+C 18W / 2,4A, 2 modül	<a href="#">NU3019●●</a>	3.984,80	1
2xUSB Hızlı Şarj Prizi Type A+C 45W / 3A, 2 modül montaj plakalı*	<a href="#">NU5013●●</a>	3.082,00	1
USB Hızlı Şarj Prizi Type C 65W / 3A, 2 modül montaj plakalı*	<a href="#">NU5014●●</a>	3.691,00	1
2xUSB Şarj Prizi Type A+C 12W / 2,4A, 2 modül montaj plakalı	<a href="#">NU5018●●</a>	1.795,20	10
2xUSB Hızlı Şarj Prizi Type A+C 18W / 2,4 A, 2 modül montaj plakalı	<a href="#">NU5019●●</a>	4.246,60	1
2xUSB Şarj Prizi Type A+A 10,5W / 2,1A, 2 modül montaj plakalı	<a href="#">NU5418●●</a>	1.414,40	10
<b>Telefon Data Prizleri</b>			
RJ12 Telefon Prizi - 1 modül	<a href="#">NU3491●●</a>	200,60	1
RJ12 Telefon Prizi - 2 modül	<a href="#">NU3497●●</a>	221,00	1
RJ45 Cat 6 UTP- 1 modül	<a href="#">NU3414●●</a>	404,60	1
RJ45 Cat 6 UTP- 2 modül	<a href="#">NU3415●●</a>	459,00	1
RJ45 Cat 6A STP- 1 modül	<a href="#">NU3448●●</a>	958,80	1
RJ45 Cat 6A FTP Data Prizi - 2 modül	<a href="#">NU3449●●</a>	1.057,40	1
Boş data prizi kapağı - 2 modül	<a href="#">NU9461●●</a>	170,00	1
Boş data prizi kapağı - 1 modül	<a href="#">NU9460●●</a>	149,60	1
RJ45 Boş Kapak S-One Konnektör için 1 modül	<a href="#">NU9410●●</a>	153,00	1
2xRJ45 Boş Kapak S-One Konnektör uyumlu 2 modül	<a href="#">NU942018</a>	207,40	1
RJ45 Eğimli Boş Kapak S-One Konnektör için 1 modül	<a href="#">NU940618</a>	207,40	1
Fiber Optik Boş Kapak SC/SC APC Simplex 2 modül	<a href="#">NU943818</a>	129,20	1
Fiber Optik Boş Kapak SC/SC APC Duplex 2 modül	<a href="#">NU943918</a>	129,20	1
Fiber-optik multi-mod (OM) adaptör SC Duplex	<a href="#">VDIB6031001</a>	312,80	1
Fiber-optik single-mod (OS) adaptör SC Duplex	<a href="#">VDIB6032001</a>	336,60	1
Fiber-optik single-mod (OS) adaptör SC-APC Duplex	<a href="#">VDIB6072001</a>	258,40	1
Fiber-optik single-mod (OS) adaptör SC-APC Simplex	<a href="#">VDIB6082001</a>	353,60	1
USB 3.0 Konnektörlü Priz 1 modül	<a href="#">NU342918</a>	1.812,20	1

\*Modülerde kullanılmak üzere uygun değildir.

●●	Renk
18	○ Beyaz
44	● Krem

# Yeni Unica Beyaz ve Krem Mekanizmalar



2 modül termostat



1 modül hoparlör konnektörü



DND/MUR Otel Odası  
İç Ünitesi



DND/MUR ve Zil İşaretli  
Otel Odası Dış Ünitesi

Tanım	Referans	Fiyat (TL)	Minimum sipariş adedi
<b>Elektronik Ürünler Grubu</b>			
USB güç kaynağı 2.0 - 1 modül	<a href="#">NU3428●●</a>	1.628,60	1
HDMI konnektör - 1 modül	<a href="#">NU3430●●</a>	1.241,00	1
Dimmer 400W (Normal/Vavien) - 2 modül	<a href="#">NU351418</a>	2.801,60	1
Hareket dedektörü 2300W - 2 modül	<a href="#">NU3525●●</a>	4.590,00	1
Termostat - 2 modül	<a href="#">NU3501●●</a>	2.903,60	1
Zemin Termostatı 10A 2 modül	<a href="#">NU3503●●</a>	3.213,00	1
Elektronik kapı zili - 2 modül	<a href="#">NU3786●●</a>	2.760,80	1
<b>Tamamlayıcı Fonksiyonlar</b>			
Hoparlör prizi - 1 stereo çıkış - 1 modül	<a href="#">NU3487●●</a>	302,60	1
Hoparlör prizi - 1 stereo çıkış - 2 modül	<a href="#">NU3486●●</a>	289,00	1
Kablo çıkışı - 2 modül	<a href="#">NU3862●●</a>	251,60	1
Kör kapak - 1 modül	<a href="#">NU9865●●</a>	95,20	1
Kör kapak - 2 modül	<a href="#">NU9866●●</a>	132,60	1
Bluetooth Sinyal Alıcı Priz	<a href="#">NU360118</a>	15.164,00	1
HD15 Dişi (VGA) Priz	<a href="#">NU343218</a>	1.088,00	1
3RCA Konnektörlü 1 modül	<a href="#">NU343118</a>	2.900,20	1
Sigorta Tutucu - 16A 230V 1 modül	<a href="#">NU363118</a>	384,20	1
Kaçak Akım Cihazı Anahtarı 16A	<a href="#">NU361218</a>	6.868,00	1
WiFi Güçlendirici - 300Mbps	<a href="#">NU360518</a>	3.213,00	1
Ses Potansiyometresi 2 modül	<a href="#">NU3602●●</a>	6.426,00	1
DND/MUR ve Zil İşaretli Otel Odası Dış Ünitesi - 2 modül	<a href="#">NU577718</a>	2.312,00	1
DND/MUR Otel Odası İç Ünitesi - 2 modül	<a href="#">NU521718</a>	486,20	1

●●	Renk
18	○ Beyaz
44	● Krem

# Yeni Unica Studio Color

## Çerçeveler

A25

Tanım	Referans	Fiyat (TL)	Minimum sipariş adedi
<b>Yeni Unica Studio Beyaz/Krem</b>			
Tekli çerçeve	<a href="#">NU2002</a>	61,90	1
İkili çerçeve	<a href="#">NU2004</a>	119,00	1
Üçlü çerçeve	<a href="#">NU2006</a>	251,60	1
Dörtlü çerçeve	<a href="#">NU2008</a>	350,20	1
Beşli çerçeve	<a href="#">NU2010</a>	397,80	1
Üç modül	<a href="#">NU2103</a>	91,80	1
Dört modül	<a href="#">NU2104</a>	108,80	1
Yedi modül	<a href="#">NU2107</a>	125,80	1
IP55 Çerçeve 3 modül	<a href="#">NU0553</a>	642,60	1
IP55 Çerçeve 4 modül	<a href="#">NU0554</a>	690,20	1
<b>Yeni Unica Studio Alüminyum/Antrasit</b>			
Tekli çerçeve	<a href="#">NU2002</a>	170,00	1
İkili çerçeve	<a href="#">NU2004</a>	312,80	1
Üçlü çerçeve	<a href="#">NU2006</a>	452,20	1
Dörtlü çerçeve	<a href="#">NU2008</a>	584,80	1
Beşli çerçeve	<a href="#">NU2010</a>	693,60	1
Üç modül	<a href="#">NU2103</a>	248,20	1
Dört modül	<a href="#">NU2104</a>	251,60	1
Yedi modül	<a href="#">NU2107</a>	285,60	1
<b>Yeni Unica Studio Sıva Üstü Montaj Kasaları Beyaz/Krem</b>			
Tekli sıva üstü montaj kasası	<a href="#">NU8002</a>	115,60	1
2'li sıva üstü montaj kasası	<a href="#">NU8004</a>	207,40	1
3'lü sıva üstü montaj kasası	<a href="#">NU8006</a>	323,00	1
3 modül sıva üstü montaj kasası beyaz	<a href="#">NU810318</a>	159,80	1
4 modül sıva üstü montaj kasası beyaz	<a href="#">NU810318</a>	183,60	1



Unica Studio Beyaz



Unica Studio Krem



Unica Studio Antrasit



Unica Studio Alüminyum

••	Renkler
18	Beyaz
44	Krem
30	Alüminyum
54	Antrasit

# Yeni Unica Studio Color

## Çerçeveler

Beyaz/Beyaz ve  
Krem/Krem

Tanım	Referans	Fiyat (TL)	Minimum sipariş adedi
<b>Yeni Unica Studio Color</b>			
Tekli çerçeve	<a href="#">NU2802••</a>	115,60	1
İkili çerçeve	<a href="#">NU2804••</a>	183,60	1
Üçlü çerçeve	<a href="#">NU2806••</a>	227,80	1
Dörtlü çerçeve	<a href="#">NU2808••</a>	275,40	1
Üç modül	<a href="#">NU2703••</a>	238,00	1
Dört modül	<a href="#">NU2704••</a>	258,40	1
Yedi modül	<a href="#">NU2707••</a>	323,00	1

Diğer Renk  
Seçenekleri

<b>Yeni Unica Studio Color</b>			
Tekli çerçeve	<a href="#">NU2802••</a>	227,80	1
İkili çerçeve	<a href="#">NU2804••</a>	367,20	1
Üçlü çerçeve	<a href="#">NU2806••</a>	459,00	1
Dörtlü çerçeve	<a href="#">NU2808••</a>	550,80	1
Üç modül	<a href="#">NU2703••</a>	316,20	1
Dört modül	<a href="#">NU2704••</a>	367,20	1
Yedi modül	<a href="#">NU2707••</a>	459,00	1



Unica Studio Color  
Beyaz



Unica Studio Color  
Krem



Unica Studio Color  
Açık gri



Unica Studio Color  
Boz kahverengi

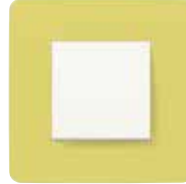

Unica Studio Color  
Açık yeşil



Unica Studio Color  
Kırmızı

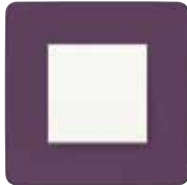

Unica Studio Color  
Erik rengi



Unica Studio Color  
Koyu gri



Unica Studio Color  
Çikolata

A26

••	Renkler
11	Açık Yeşil/Beyaz
12	Açık Yeşil/Krem
13	Kırmızı/Beyaz
14	Erik Rengi/Beyaz
15	Erik Rengi/Krem
16	Çikolata/Beyaz
17	Çikolata/Antrasit
24	Açık Gri/Beyaz
26	Boz Kahverengi/Beyaz
27	Boz Kahverengi/Krem
28	Boz Kahverengi/Siyah
18	Beyaz
44	Krem

# Yeni Unica Studio Metal

## Çerçeveler

A27

Tanım	Referans	Fiyat (TL)	Minimum sipariş adedi
<b>Yeni Unica Studio Metal Bronz/Beyaz/Krem/Antrasit</b>			
Tekli çerçeve	<a href="#">NU2802••M</a>	394,40	1
İkili çerçeve	<a href="#">NU2804••M</a>	656,20	1
Üçlü çerçeve	<a href="#">NU2806••M</a>	918,00	1
Dörtlü çerçeve	<a href="#">NU2808••M</a>	1.574,20	1
Üç modül	<a href="#">NU2703••M</a>	918,00	1
Dört modül	<a href="#">NU2745••M</a>	1.312,40	1
Yedi modül	<a href="#">NU2707••M</a>	1.968,60	1

••	Renkler
50	Bronz/Beyaz
51	Bronz/Krem
52	Bronz/Antrasit

<b>Yeni Unica Studio Metal Koyu Alüminyum/Beyaz Alüminyum/Beyaz/Antrasit</b>			
Tekli çerçeve	<a href="#">NU2802••M</a>	459,00	1
İkili çerçeve	<a href="#">NU2804••M</a>	724,20	1
Üçlü çerçeve	<a href="#">NU2806••M</a>	986,00	1
Dörtlü çerçeve	<a href="#">NU2808••M</a>	1.771,40	1
Üç modül	<a href="#">NU2703••M</a>	1.050,60	1
Dört modül	<a href="#">NU2745••M</a>	1.574,20	1
Yedi modül	<a href="#">NU2707••M</a>	2.101,20	1

••	Renkler
53	Koyu Alüminyum/Antrasit
55	Beyaz Alüminyum/Beyaz
56	Beyaz Alüminyum/Antrasit

<b>Yeni Unica Studio Metal Bakır/Beyaz/Antrasit</b>			
Tekli çerçeve	<a href="#">NU2802••M</a>	527,00	1
İkili çerçeve	<a href="#">NU2804••M</a>	788,80	1
Üçlü çerçeve	<a href="#">NU2806••M</a>	1.050,60	1
Dörtlü çerçeve	<a href="#">NU2808••M</a>	1.968,60	1
Üç modül	<a href="#">NU2703••M</a>	1.050,60	1
Dört modül	<a href="#">NU2745••M</a>	1.574,20	1
Yedi modül	<a href="#">NU2707••M</a>	2.363,00	1

••	Renkler
57	Bakır/Beyaz
58	Bakır/Antrasit

<b>Yeni Unica Studio Metal Altın/Beyaz/Krem/Antrasit</b>			
Tekli çerçeve	<a href="#">NU2802••M</a>	656,20	1
İkili çerçeve	<a href="#">NU2804••M</a>	986,00	1
Üçlü çerçeve	<a href="#">NU2806••M</a>	1.312,40	1
Dörtlü çerçeve	<a href="#">NU2808••M</a>	2.101,20	1
Üç modül	<a href="#">NU2703••M</a>	1.183,20	1
Dört modül	<a href="#">NU2745••M</a>	1.836,00	1
Yedi modül	<a href="#">NU2707••M</a>	2.624,80	1

••	Renkler
59	Altın/Beyaz
60	Altın/Krem
62	Altın/Antrasit



Unica Studio Metal  
Bakır



Unica Studio Metal  
Altın



Unica Studio Metal  
Beyaz alüminyum



Unica Studio Metal  
Bakır



Unica Studio Metal  
Koyu alüminyum

Not: "Renk kodlarındaki 2. renk, çerçevenin kenar rengini belirtmektedir"



# Unica Deco Materials

## Çerçeveler

Tanım	Referans	Fiyat (TL)	Minimum sipariş adedi		
<b>Renkler</b>		<b>Terakota/Taş</b>	<b>Kauçuk/ Geri Dönüştürülmüş Plastik/ Taşlanmış Kağıt</b>	<b>Şeffaf Beyaz</b>	
Tekli çerçeve	NU60027•	-	-	-	1
İkili çerçeve	NU60047•	-	-	-	1
Üçlü çerçeve	NU60067•	-	-	-	1
Dörtlü çerçeve	NU60087•	-	-	-	1



Unica Deco Materials  
Terakota



Unica Deco Materials  
Taş



Unica Deco Materials  
Şeffaf Beyaz



Unica Deco Materials  
Kauçuk



Unica Deco Materials  
Geri Dönüştürülmüş  
Plastik



Unica Deco Materials  
Taşlanmış Kağıt

A28

••	Renkler
1	Terakota
2	Kauçuk
3	Geri Dönüştürülmüş Plastik
4	Taşlanmış Kağıt
7	Taş
9	Şeffaf Beyaz

## Yeni Unica Pro Çerçeveler

A29

Tanım	Referans	Fiyat (TL)		Minimum sipariş adedi
		Beyaz	Alüminyum/ Antrasit	
Tekli çerçeve	<a href="#">NU4002</a>	91,80	231,20	1
İkili çerçeve	<a href="#">NU4004</a>	183,60	414,80	1
Üçlü çerçeve	<a href="#">NU4006</a>	343,40	690,20	1
Dörtlü çerçeve	<a href="#">NU4008</a>	459,00	802,40	1
Dört modül	<a href="#">NU4114</a>	258,40	489,60	1
Altı modül	<a href="#">NU4116</a>	323,00	605,20	1
Sekiz modül	<a href="#">NU4118</a>	384,20	707,20	1
On modül	<a href="#">NU4110</a>	448,80	846,60	1
<b>Yeni Unica Pro Sıva Üstü Montaj Kasaları</b>				
Tekli sıva üstü montaj kasası	<a href="#">NU8402</a>	132,60	265,20	1
2'li sıva üstü montaj kasası	<a href="#">NU8404</a>	200,60	414,80	1
3'li sıva üstü montaj kasası	<a href="#">NU8406</a>	323,00	642,60	1



Unica Pro  
Beyaz



Unica Pro  
Alüminyum



Unica Pro  
Antrasit



### •• Renkler

18	Beyaz
30	Alüminyum
54	Antrasit

# Yeni Unica

## Kasa ve Montaj Plakaları

Tanım	Referans	Fiyat (TL)	Minimum sipariş adedi
<b>Sıva Altı Kasalar</b>			
Sıva-altı tuğla Montaj kasası 2 modül	<a href="#">LMR8162003</a>	13,60	1
Sıva-altı tuğla Montaj kasası 3 modül	<a href="#">LMR8163003</a>	17,00	1
Sıva-altı tuğla Montaj kasası 4 modül	<a href="#">LMR8164003</a>	27,20	1
Sıva-altı tuğla Montaj kasası 7 modül	<a href="#">LMR8167003</a>	37,40	1
Sıva-altı alçıpan Montaj kasası 3 modül	<a href="#">LMR8263003</a>	44,20	1
Sıva-altı alçıpan Montaj kasası 4 modül	<a href="#">LMR8264003</a>	56,10	1
Sıva-altı alçıpan Montaj kasası 7 modül	<a href="#">LMR8267003</a>	91,80	1
Multifix sıva-altı montaj kasası 6 modül 67x40mm	<a href="#">IMT35924</a>	234,60	1
Multifix sıva-altı montaj kasası 6 modül 67x50mm	<a href="#">IMT35925</a>	268,60	1
Multifix sıva-altı montaj kasası 8 modül 67x40mm	<a href="#">IMT35934</a>	268,60	10
Multifix sıva-altı montaj kasası 8 modül 67x50mm	<a href="#">IMT35935</a>	309,40	10
Multifix sıva-altı montaj kasası 10 modül 67x40mm	<a href="#">IMT35944</a>	350,20	1
Multifix sıva-altı montaj kasası 10 modül 67x50mm	<a href="#">IMT35945</a>	387,60	1
Multifix sıva-altı montaj kasası 67x40mm için ayıraç	<a href="#">IMT35994</a>	68,00	1
Multifix sıva-altı montaj kasası 67x50mm için ayıraç	<a href="#">IMT35995</a>	74,80	1
<b>Montaj Plakaları (Zamak)</b>			
Tekli, tırnaksız	<a href="#">NU7002</a>	54,40	1
Tekli, tırnaklı	<a href="#">NU7002G</a>	190,40	1
3 modül	<a href="#">NU7103</a>	108,80	1
4 modül, Unica Studio uyumlu	<a href="#">NU7104</a>	129,20	1
7 modül	<a href="#">NU7107</a>	258,40	1
6-8 modül / 3lü, Boya Koruyuculu, Unica Pro uyumlu	<a href="#">NU7006C</a>	204,00	10
10 modül / 4lü, Boya Koruyuculu, Unica Pro uyumlu	<a href="#">NU7008C</a>	544,00	10
<b>Montaj Plakaları (Plastik)</b>			
Tekli, tırnaksız	<a href="#">NU7002P</a>	18,70	50
Tekli, tırnaklı	<a href="#">NU7002PG</a>	102,00	1
3 modül	<a href="#">NU7103P</a>	40,80	1
4 modül, Unica Studio uyumlu	<a href="#">NU7104P</a>	61,20	1
4 modül / 2li, Boya Koruyuculu, Unica Pro uyumlu	<a href="#">NU7004PC</a>	91,80	10
<b>Aksesuarlar</b>			
Eski Unica => Yeni Unica montaj plakası geçiş adaptörü	<a href="#">U0_582</a>	105,40	10
Tırnak + vida kiti (1'er adet) (sadece tekli zamak NU7002 ile uyumludur)	<a href="#">NU7892</a>	61,20	10



Plastik montaj plakası 2 modül



Plastik montaj plakası 3 modül



Plastik montaj plakası 4 modül



Zamak montaj plakası 2 modül



Zamak montaj plakası 3 modül



Zamak montaj plakası 4 modül



Zamak montaj plakası 7 modül



Sıva-altı tuğla Montaj kasası 2 modül



Sıva-altı tuğla Montaj kasası 3 modül



Sıva-altı tuğla Montaj kasası 4 modül



Sıva-altı tuğla Montaj kasası 7 modül



Sıva-altı alçıpan Montaj kasası 3 modül



Sıva-altı alçıpan Montaj kasası 4 modül



Sıva-altı alçıpan Montaj kasası 7 modül

A30

# Yeni Unica System+

A31



NU021020



NU023418



NU121020



NU123454



NU171030

Tanım	Referans	Fiyat (TL)	Minimum sipariş adedi
<b>Çerçeveler</b>			
2-sıra x 10-modül Çerçeve, Beyaz Antibakteriyel	<a href="#">NU021020</a>	935,00	1
2-sıra x 10-modül Çerçeve, Alüminyum	<a href="#">NU021030</a>	1.700,00	1
2-sıra x 10-modül Çerçeve, Antrasit	<a href="#">NU021054</a>	1.700,00	1
2-sıra x 8-modül Çerçeve, Beyaz Antibakteriyel	<a href="#">NU021820</a>	751,40	1
2-sıra x 8-modül Çerçeve, Alüminyum	<a href="#">NU021830</a>	1.360,00	1
2-sıra x 8-modül Çerçeve, Antrasit	<a href="#">NU021854</a>	1.360,00	1
2-kolon x 4-modül Montaj Plakalı Çerçeve, Beyaz	<a href="#">NU022418</a>	340,00	1
3-kolon x 4-modül Montaj Plakalı Çerçeve, Beyaz	<a href="#">NU023418</a>	442,00	1
4-kolon x 4-modül Montaj Plakalı Çerçeve, Beyaz	<a href="#">NU024418</a>	510,00	1
<b>Sıva-üstü Yatay Çalışma İstasyonları</b>			
2-sıra x 10-modül, Beyaz Antibakteriyel	<a href="#">NU121020</a>	2.043,40	1
2-sıra x 10-modül, Alüminyum	<a href="#">NU121030</a>	3.403,40	1
2-sıra x 10-modül, Antrasit	<a href="#">NU121054</a>	3.403,40	1
2-sıra x 8-modül, Beyaz Antibakteriyel	<a href="#">NU121820</a>	1.700,00	1
2-sıra x 8-modül, Alüminyum	<a href="#">NU121830</a>	2.720,00	1
2-sıra x 8-modül, Antrasit	<a href="#">NU121854</a>	2.720,00	1
<b>Sıva-üstü Dikey Çalışma İstasyonları</b>			
2-kolon x 4-modül, Beyaz	<a href="#">NU122418</a>	816,00	1
2-kolon x 4-modül, Alüminyum	<a href="#">NU122430</a>	1.530,00	1
2-kolon x 4-modül, Antrasit	<a href="#">NU122454</a>	1.530,00	1
3-kolon x 4-modül, Beyaz	<a href="#">NU123418</a>	1.125,40	1
3-kolon x 4-modül, Alüminyum	<a href="#">NU123430</a>	2.043,40	1
3-kolon x 4-modül, Antrasit	<a href="#">NU123454</a>	2.043,40	1
4-kolon x 4-modül, Beyaz	<a href="#">NU124418</a>	1.360,00	1
4-kolon x 4-modül, Alüminyum	<a href="#">NU124430</a>	2.553,40	1
4-kolon x 4-modül, Antrasit	<a href="#">NU124454</a>	2.553,40	1
<b>Sıva-altı Yatay Çalışma İstasyonları</b>			
2-sıra x 10-modül, Beyaz Antibakteriyel	<a href="#">NU171020</a>	2.244,00	1
2-sıra x 10-modül, Alüminyum	<a href="#">NU171030</a>	3.403,40	1
2-sıra x 10-modül, Antrasit	<a href="#">NU171054</a>	3.403,40	1
2-sıra x 8-modül, Beyaz Antibakteriyel	<a href="#">NU171820</a>	1.870,00	1
2-sıra x 8-modül, Alüminyum	<a href="#">NU171830</a>	2.720,00	1
2-sıra x 8-modül, Antrasit	<a href="#">NU171854</a>	2.720,00	1

# Yeni Unica System+

Tanım	Referans	Fiyat (TL)	Minimum sipariş adedi
<b>Sıva-altı Dikey Çalışma İstasyonları</b>			
2-kolon x 4-modül, Beyaz	<a href="#">NU172418</a>	921,40	1
2-kolon x 4-modül, Alüminyum	<a href="#">NU172430</a>	1.530,00	1
2-kolon x 4-modül, Antrasit	<a href="#">NU172454</a>	1.530,00	1
3-kolon x 4-modül, Beyaz	<a href="#">NU173418</a>	1.258,00	1
3-kolon x 4-modül, Alüminyum	<a href="#">NU173430</a>	2.043,40	1
3-kolon x 4-modül, Antrasit	<a href="#">NU173454</a>	2.043,40	1
4-kolon x 4-modül, Beyaz	<a href="#">NU174418</a>	1.499,40	1
4-kolon x 4-modül, Alüminyum	<a href="#">NU174430</a>	2.553,40	1
4-kolon x 4-modül, Antrasit	<a href="#">NU174454</a>	2.553,40	1
<b>Montaj Plakası</b>			
1-kolon x 4-modül Plastik Montaj Plakası	<a href="#">NU7204P</a>	105,40	1
<b>Sıva-üstü Yatay Montaj Kasaları</b>			
2-sıra x 10-modül, Beyaz Antibakteriyel	<a href="#">NU821020</a>	1.023,40	1
2-sıra x 10-modül, Alüminyum	<a href="#">NU821030</a>	1.870,00	1
2-sıra x 10-modül, Antrasit	<a href="#">NU821054</a>	1.870,00	1
2-sıra x 8-modül, Beyaz Antibakteriyel	<a href="#">NU821820</a>	816,00	1
2-sıra x 8-modül, Alüminyum	<a href="#">NU821830</a>	1.530,00	1
2-sıra x 8-modül, Antrasit	<a href="#">NU821854</a>	1.530,00	1
<b>Sıva-üstü Dikey Montaj Kasaları</b>			
2-kolon x 4-modül, Beyaz	<a href="#">NU822418</a>	510,00	1
3-kolon x 4-modül, Beyaz	<a href="#">NU823418</a>	612,00	1
4-kolon x 4-modül, Beyaz	<a href="#">NU824418</a>	683,40	1
<b>Sıva-altı Montaj Kasaları</b>			
2-sıra x 10-modül	<a href="#">NU8710</a>	1.360,00	1
2-sıra x 8-modül	<a href="#">NU8718</a>	1.125,40	1
2-kolon x 4-modül	<a href="#">NU8724</a>	612,00	1
3-kolon x 4-modül	<a href="#">NU8734</a>	683,40	1
4-kolon x 4-modül	<a href="#">NU8744</a>	751,40	1
<b>Montaj Aksesuarları</b>			
DIN Rayı Montaj Adaptörü (Acti9 ürün montajı için)	<a href="#">NU9800</a>	173,40	1
2-sıra x 10-modül Kasa için Topraklı Metal Ayıraç	<a href="#">NU9801</a>	156,40	1
2-sıra x 8-modül Kasa için Topraklı Metal Ayıraç	<a href="#">NU9802</a>	136,00	1



NU174454



NU821020



NU822418



NU8710



NU8724



NU9800



NU9802

A32

## Merten System-M

### M-Pure Decor



Tekli çerçeve -  
metal/alüminyum



Tekli çerçeve -  
taş/alüminyum



Tekli çerçeve -  
venge/alüminyum



Tekli çerçeve -  
meşe/beyaz

### M-Pure



Tekli çerçeve - beyaz



Tekli çerçeve - aktif beyaz



Tekli çerçeve - antrasit



Tekli çerçeve - alüminyum

### M-Plan



Tekli çerçeve - krem



Tekli çerçeve - beyaz



Tekli çerçeve - aktif beyaz



Tekli çerçeve - antrasit



Tekli çerçeve - alüminyum

### M-Elegance Metal



Tekli çerçeve - platinyum  
gümüşü



Tekli çerçeve - titanyum



Tekli çerçeve - rodyum grisi



Tekli çerçeve - krom

## M-Elegance Glass



Tekli çerçeve - parlak beyaz



Tekli çerçeve - oniks siyah



Tekli çerçeve - turuncu



Tekli çerçeve - zümrüt yeşili

Tekli çerçeve - gümüşü  
elmas

Tekli çerçeve - safir mavisi

Tekli çerçeve - yakut  
kırmızısıTekli çerçeve - maun  
kahverengi

## M-Elegance Wood



Tekli çerçeve - kayın



Tekli çerçeve - venge



Tekli çerçeve - kiraz



Tekli çerçeve - ceviz

## Antique



Tekli çerçeve - krem



Tekli çerçeve - beyaz



Tekli çerçeve - cilalı pirinç



Tekli çerçeve - antik pirinç

A35

## Anahtarlar



Anahtar mekanizması



Işıkli anahtar mekanizması



Dimmer mekanizması

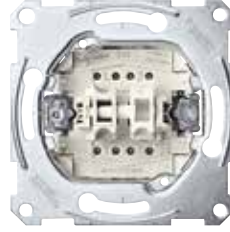

Komütatör mekanizması



3'lü komütatör mekanizması

## System-M tuş kapakları



Anahtar tuş kapağı - krem



Zil sembolü, ışıkli anahtar tuş kapağı - beyaz



Komütatör tuş kapağı - aktif beyaz



3'lü komütatör tuş kapağı - antrasit



Dimmer tuş kapağı - alüminyum

## Anahtarlar

### System-D tuş kapakları



Lamba sembolü ışıkli anahtar tuş kapağı - krem



Komütatör tuş kapağı - beyaz



Işıkli anahtar tuş kapağı - alüminyum



Anahtar tuş kapağı - paslanmaz çelik



Jaluzi - panjur anahtar tuş kapağı - antik pirinç



Tanım	Referanslar	Fiyat (EURO)				
<b>Anahtarlar</b>						
<b>Mekanizmalar</b>						
Anahtar	<a href="#">MTN3111-0000</a>	7,10				
Vavien	<a href="#">MTN3116-0000</a>	7,90				
Permütatör	<a href="#">MTN3117-0000</a>	15,70				
Liht butonu	<a href="#">MTN3150-0000</a>	7,10				
Işıklı anahtar	<a href="#">MTN3131-0000</a>	20,50				
Işıklı liht butonu	<a href="#">MTN3160-0000</a>	12,60				
LED dimmer, 4-200VA	<a href="#">MTN5134-0000</a>	78,00				
Dimmer, 600 W	<a href="#">MTN5139-0000</a>	132,60				
Komütatör	<a href="#">MTN3115-0000</a>	9,60				
Komütatör vavien	<a href="#">MTN3126-0000</a>	16,60				
Komütatör liht butonu	<a href="#">MTN3155-0000</a>	16,60				
Işıklı komütatör	<a href="#">MTN3135-0000</a>	31,00				
3'lü komütatör	<a href="#">MTN311900</a>	32,40				
Jaluzi/panjur anahtarı	<a href="#">MTN3715-0000</a>	16,60				
Jaluzi/panjur liht butonu	<a href="#">MTN3755-0000</a>	16,60				
Kordonlu liht buton	<a href="#">MTN3184-0000</a>	25,20				
<b>System-M Tuş Kapakları (M-Plan ve M-Elegance M-Pure çerçeveler için)</b>						
	<b>Krem</b>	<b>Beyaz</b>	<b>Aktif beyaz</b>	<b>Antrasit</b>	<b>Alüminyum</b>	
Anahtar tuş kapağı	<a href="#">MTN432144</a>	<a href="#">MTN432119</a>	<a href="#">MTN432125</a>	<a href="#">MTN433114</a>	<a href="#">MTN433160</a>	3,10
Işıklı anahtar tuş kapağı		<a href="#">MTN436019</a>		<a href="#">MTN431014</a>		6,40
Komütatör tuş kapağı	<a href="#">MTN432544</a>	<a href="#">MTN432519</a>	<a href="#">MTN432525</a>	<a href="#">MTN433514</a>	<a href="#">MTN433560</a>	5,60
Işıklı komütatör tuş kapağı				<a href="#">MTN3420-0414</a>		13,70
Jaluzi/panjur anahtar tuş kapağı		<a href="#">MTN432419</a>	<a href="#">MTN432425</a>	<a href="#">MTN435514</a>	<a href="#">MTN435560</a>	7,10
Dimmer tuş kapağı		<a href="#">MTN5250-0319</a>	<a href="#">MTN5250-0325</a>	<a href="#">MTN5250-0414</a>	<a href="#">MTN5250-0460</a>	8,60

\* Minimum sipariş adedi her ürün için 1'dir.



A37

## Prizler

### System-M prizler



LED ışıklı topraklı priz -  
krem



Kapaklı topraklı priz - beyaz



UPS prizi - aktif beyaz



IP44 kapaklı topraklı priz -  
antrasit



Zamanlayıcı topraklı priz -  
alüminyum

### System-D prizler



Topraklı priz - krem



Kapaklı topraklı priz - beyaz



Topraklı priz - alüminyum



IP44 kapaklı topraklı priz -  
paslanmaz çelik



UPS prizi - antik pirinç

## Otel Uygulamaları

### System-M tuş kapakları



Energy saver tuş kapağı -  
krem



DND dış ünite tuş kapağı -  
beyaz



DND iç ünite tuş kapağı -  
aktif beyaz



DND iç ünite tuş kapağı -  
antrasit



Tıraş prizi tuş kapağı -  
alüminyum

### System-D prizler



Energy saver tuş kapağı -  
krem



DND dış ünite tuş kapağı -  
beyaz



DND iç ünite tuş kapağı -  
paslanmaz çelik



Tıraş prizi tuş kapağı -  
paslanmaz çelik

Tanım	Referanslar	Fiyat (EURO)				
<b>Prizler</b>						
<b>System-M Mekanizmalar, Tuş Kapağı ile Birlikte (M-Plan ve M-Elegance çerçeveler için)</b>	<b>Krem</b>	<b>Beyaz</b>	<b>Aktif beyaz</b>	<b>Antrasit</b>	<b>Alüminyum</b>	
Topraklı priz, çocuk korumalı	<a href="#">MTN2300-0344</a>	<a href="#">MTN2300-0319</a>	<a href="#">MTN2300-0325</a>	<a href="#">MTN2300-0414</a>	<a href="#">MTN2300-0460</a>	8,60
Kapaklı topraklı priz, çocuk korumalı	<a href="#">MTN2310-0344</a>	<a href="#">MTN2310-0319</a>	<a href="#">MTN2310-0325</a>	<a href="#">MTN2310-0414</a>	<a href="#">MTN2310-0460</a>	19,20
UPS prizi, çocuk korumalı	<a href="#">MTN2500-0344</a>	<a href="#">MTN2500-0319</a>	<a href="#">MTN2500-0325</a>	<a href="#">MTN2500-0414</a>	<a href="#">MTN2500-0460</a>	15,10
IP44 kapaklı topraklı priz, çocuk korumalı	<a href="#">MTN2314-0344</a>	<a href="#">MTN2314-0319</a>	<a href="#">MTN2314-0325</a>	<a href="#">MTN2314-0414</a>	<a href="#">MTN2314-0460</a>	21,00
<b>YENİ</b> USB Type A+A 2,4A prizli topraklı priz, çocuk korumalı	<a href="#">MTN2366-0344</a>	<a href="#">MTN2366-0319</a>	<a href="#">MTN2366-0325</a>	<a href="#">MTN2366-0414</a>	<a href="#">MTN2366-0460</a>	94,80
<b>YENİ</b> USB Type A+C 3A prizli topraklı priz, çocuk korumalı	<a href="#">MTN2367-0344</a>	<a href="#">MTN2367-0319</a>	<a href="#">MTN2367-0325</a>	<a href="#">MTN2367-0414</a>	<a href="#">MTN2367-0460</a>	123,60

## Otel Uygulamaları

### Mekanizmalar

Energy saver	<a href="#">MTN3760-0000</a>	26,30
DND iç ünite (jalu/panjur anahtarı)	<a href="#">MTN3715-0000</a>	16,60
Tıraş prizi	<a href="#">MTN213300</a>	107,40

### System-M Tuş Kapakları

#### (M-Plan ve M-Elegance M-Pure çerçeveler için)

	Krem	Beyaz	Aktif beyaz	Antrasit	Alüminyum	
Energy saver tuş kapağı				<a href="#">MTN315414</a>		36,40
DND dış ünite tuş kapağı	<a href="#">MTN587444</a>	<a href="#">MTN587419</a>	<a href="#">MTN587425</a>	<a href="#">MTN587014</a>	<a href="#">MTN587060</a>	20,50

\* Minimum sipariş adedi her ürün için 1'dir.

A39

## Data ve Telefon Prizleri

### System-M tuş kapakları



RJ11- RJ12 Telefon prizi  
tuş kapağı - krem



Tekli RJ45 tuş kapağı -  
beyaz



2'li RJ45 tuş kapağı - aktif  
beyaz



2'li RJ45 tuş kapağı -  
antrasit



2'li boş data prizi tuş kapağı -  
alüminyum

### System-D tuş kapakları



Tekli RJ45 tuş kapağı -  
krem



RJ11- RJ12 Telefon prizi  
tuş kapağı - beyaz



Tekli RJ45 tuş kapağı -  
alüminyum



2'li RJ45 tuş kapağı -  
paslanmaz çelik



2'li RJ45 tuş kapağı -  
antik pirinç

## TV Prizleri

### System-M tuş kapakları



TV prizi tuş kapağı  
(2 delikli) - krem



TV prizi tuş kapağı  
(2 delikli) - beyaz



TV prizi tuş kapağı  
(2 delikli) - aktif beyaz



TV prizi tuş kapağı  
(2/3 delikli) - antrasit



TV prizi tuş kapağı  
(2/3 delikli) - alüminyum

### Antique tuş kapakları



TV prizi tuş kapağı  
(2/3 delikli) - krem



TV prizi tuş kapağı  
(2/3 delikli) - Antik pirinç

### TV prizi mekanizmalar



TV+ FM+SAT yıldız sonlu  
(3 çıkışlı) priz



R /TV+ SAT geçişli priz  
(2 çıkışlı)

Tanım	Referanslar	Fiyat (EURO)
-------	-------------	--------------

## Data ve Telefon Prizleri

### Mekanizmalar

RJ11 telefon prizi	<a href="#">MTN463501</a>	9,60
Tekli RJ45 Cat5 UTP	<a href="#">MTN4575-0001</a>	20,50
Tekli RJ45 Cat5 STP	<a href="#">MTN4575-0011</a>	25,30
Tekli RJ45 Cat6 UTP	<a href="#">MTN4576-0001</a>	22,10
Tekli RJ45 Cat6a STP	<a href="#">MTN4576-0021</a>	23,80
İkili RJ45 Cat5 UTP	<a href="#">MTN4575-0002</a>	22,10
İkili RJ45 Cat5 STP	<a href="#">MTN4575-0012</a>	31,70
İkili RJ45 Cat6 UTP	<a href="#">MTN4576-0002</a>	34,80
İkili RJ45 Cat6a STP	<a href="#">MTN4576-0022</a>	33,80
İkili boş data prizi tutucu	<a href="#">MTN4566-0003</a>	7,90

### System - M Tuş Kapakları

(M - Plan ve M - Elegance M - Pure çerçeveler için)

	Krem	Beyaz	Aktif beyaz	Antrasit	Alüminyum	
RJ11 - RJ12 telefon prizi tuş kapağı				<a href="#">MTN463514</a>		8,00
Tekli RJ45 tuş kapağı		<a href="#">MTN469819</a>	<a href="#">MTN469825</a>	<a href="#">MTN465814</a>	<a href="#">MTN465860</a>	10,00
İkili RJ45 tuş kapağı		<a href="#">MTN469919</a>	<a href="#">MTN469925</a>	<a href="#">MTN466514</a>	<a href="#">MTN466560</a>	12,60
İkili boş data prizi tuş kapağı		<a href="#">MTN4562-0319</a>	<a href="#">MTN4562-0325</a>	<a href="#">MTN4562-0414</a>	<a href="#">MTN4562-0460</a>	10,30

## TV Prizleri

### Mekanizmalar

TV+FM+SAT yıldız-sonlu priz (3 çıkışlı)	<a href="#">MTN466097</a>	26,90
R/TV+SAT geçişli priz (2 çıkışlı)	<a href="#">MTN466098</a>	26,90
R/TV+SAT geçişli-sonlu priz (2 çıkışlı)	<a href="#">MTN466099</a>	26,90

### System - M Tuş Kapakları

(M - Plan ve M - Elegance M - Pure çerçeveler için)

	Krem	Beyaz	Aktif beyaz	Antrasit	Alüminyum	
TV prizi tuş kapağı (2 delikli)		<a href="#">MTN4122-0319</a>	<a href="#">MTN4122-0325</a>	<a href="#">MTN4122-0414</a>	<a href="#">MTN4122-0460</a>	7,10
TV prizi tuş kapağı (2/3 delikli)		<a href="#">MTN296719</a>	<a href="#">MTN296725</a>	<a href="#">MTN297514</a>	<a href="#">MTN297560</a>	7,10

\* Minimum sipariş adedi her ürün için 1'dir.

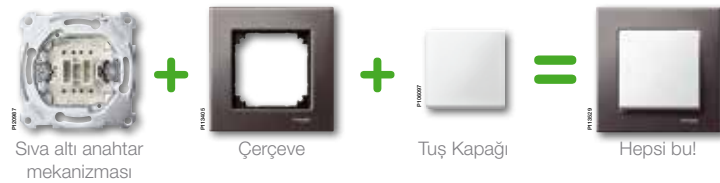

Elektronik Ürünler



Oda termostati



Hareket dedektörü,  
elektronik anahtar



Hareket dedektörü, röle

System-M tuş kapakları



Oda termostati tuş kapağı  
- krem



Hareket dedektörü sensör  
modülü 180°- aktif beyaz



Hareket dedektörü sensör  
modülü 180°, anahtarlı -  
antrasit



Hareket dedektörü sensör  
modülü 180°, 2,20 m -  
alüminyum

Antique tuş kapakları



Hareket dedektörü sensör  
modülü 180° - beyaz



Oda termostati tuş kapağı  
- antik pirinç

Tanım	Referanslar	Fiyat (EURO)
<b>Elektronik Ürünler</b> <b>Mekanizmalar</b>		
Oda termostatı, 230 V	<a href="#">MTN536302</a>	80,40

A42

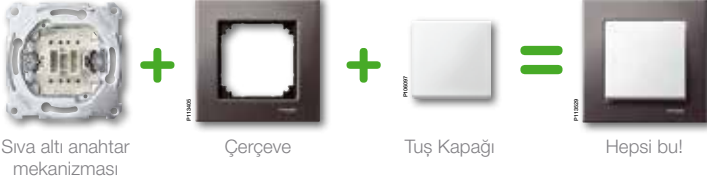

## Tamamlayıcı ürünler

## Mekanizmalar



Hoparlör prizi mekanizma



USB güç kaynağı



USB prizi 2.0



HDMI prizi



VGA prizi

## Keystone ikili adaptör ve uyumlu konnektörler

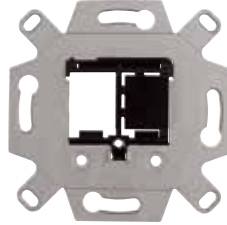

HDMI, USB, F konnektörler için keystone adaptör



USB 2.0 keystone konnektör



USB 3.0 keystone konnektör



HDMI keystone konnektör



BNC-F Keystone konnektör

## System-M tuş kapakları



USB, HDMI, VGA, Hoparlör prizleri için tuş kapağı - krem



USB, HDMI, VGA, Hoparlör prizleri için tuş kapağı - beyaz



USB, HDMI, VGA, Hoparlör prizleri için tuş kapağı - aktif beyaz

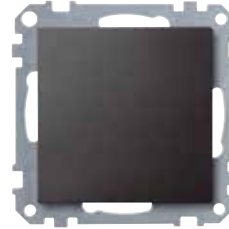

Kör kapak (Montaj plakası ile) - antrasit



Kör kapak (Montaj plakası ile) - alüminyum

## Antique tuş kapakları



USB, HDMI, VGA, Hoparlör prizleri için tuş kapağı - krem



USB, HDMI, VGA, Hoparlör prizleri için tuş kapağı - beyaz



Kör kapak (Montaj plakası ile) - antik pirinç



Tanım	Referanslar	Fiyat (EURO)
-------	-------------	--------------

## Tamamlayıcı Ürünler

### Mekanizmalar

USB güç kaynağı	<a href="#">MTN4366-0100</a>	58,00
USB prizi 2.0	<a href="#">MTN4581-0000</a>	108,80
HDMI prizi	<a href="#">MTN4583-0000</a>	131,80
VGA prizi	<a href="#">MTN4585-0000</a>	121,90

### Mekanizmalar (Adaptör ana gövde ve adaptöre uygun konnektörler)

HDMI, USB, F konnektörler için keystone adaptör	<a href="#">MTN4580-0001</a>	21,80
USB 2.0 keystone konnektör	<a href="#">MTN4581-0001</a>	31,40
USB 3.0 keystone konnektör	<a href="#">MTN4582-0001</a>	35,20
HDMI keystone konnektör	<a href="#">MTN4583-0001</a>	35,20

### Tuş Kapakları

(M-Plan ve M-Elegance M-Pure çerçeveler için)

	Krem	Beyaz	Aktif beyaz	Antrasit	Alüminyum	
USB, HDMI, VGA, hoparlör prizlerine uygun tuş kapağı		<a href="#">MTN296019</a>	<a href="#">MTN296025</a>	<a href="#">MTN297914</a>	<a href="#">MTN297960</a>	5,60
Kör kapak (montaj plakası ile)		<a href="#">MTN391619</a>	<a href="#">MTN391625</a>	<a href="#">MTN391814</a>	<a href="#">MTN391860</a>	8,60



A45

### M-Plan



Tekli çerçeve - krem



Tekli çerçeve - beyaz



Tekli çerçeve - aktif beyaz



Tekli çerçeve - antrasit



Tekli çerçeve - alüminyum

### M-Elegance Glass



Tekli çerçeve - parlak beyaz



Tekli çerçeve - oniks siyah



Tekli çerçeve - turuncu



Tekli çerçeve - zümrüt yeşili



Tekli çerçeve - gümüşü  
elmas



Tekli çerçeve - safir mavisi



Tekli çerçeve - yakut  
kırmızısı



Tekli çerçeve - maun  
kahverengi

### M-Elegance Wood



Tekli çerçeve - kayın



Tekli çerçeve - venge



Tekli çerçeve - kiraz



Tekli çerçeve - ceviz

### M-Elegance Metal



Tekli çerçeve - platinyum  
gümüşü



Tekli çerçeve - titanyum



Tekli çerçeve - rodyum grisi



Tekli çerçeve - krom

Tanım	Referanslar	Fiyat (EURO)
-------	-------------	--------------

## M-Plan

Krem, Beyaz, Aktif Beyaz		Krem	Beyaz	Aktif beyaz
Tekli çerçeve	<a href="#">MTN5151</a>	4,80	4,10	4,80
İkili çerçeve	<a href="#">MTN5152</a>	6,40	5,50	6,40
Üçlü çerçeve	<a href="#">MTN5153</a>		9,60	10,30
Dörtlü çerçeve	<a href="#">MTN5154</a>		15,70	
Beşli çerçeve	<a href="#">MTN5155</a>		23,80	
Tıraş prizi çerçevesi	<a href="#">MTN5158</a>		11,00	

(••: Krem=44, Beyaz=19, Aktif beyaz=25)

Antrasit, Alüminyum		Antrasit	Alüminyum
Tekli çerçeve	<a href="#">MTN4861</a>	4,80	6,40
İkili çerçeve	<a href="#">MTN4862</a>	7,10	9,60
Üçlü çerçeve	<a href="#">MTN4863</a>	11,80	15,70
Dörtlü çerçeve	<a href="#">MTN4864</a>	19,10	
Beşli çerçeve	<a href="#">MTN4865</a>	29,30	
Tıraş prizi çerçevesi	<a href="#">MTN4888</a>	10,10	

(••: Antrasit=14, Alüminyum=60)

## M-Elegance Glass

Parlak beyaz, Oniks Siyah, Turuncu, Zümrüt Yeşili		
Tekli çerçeve	<a href="#">MTN4041</a>	25,30
İkili çerçeve	<a href="#">MTN4042</a>	44,30
Üçlü çerçeve	<a href="#">MTN4043</a>	72,00
Dörtlü çerçeve	<a href="#">MTN4044</a>	101,00
Tıraş prizi çerçevesi	<a href="#">MTN4048</a>	47,40

(••: Parlak beyaz=19, Oniks siyah=03, Zümrüt yeşili=04)

## Gümüşü Elmas, Maun Kahverengi

Tekli çerçeve	<a href="#">MTN4010-32</a>	28,30
İkili çerçeve	<a href="#">MTN4020-32</a>	53,60
Üçlü çerçeve	<a href="#">MTN4030-32</a>	82,20
Dörtlü çerçeve	<a href="#">MTN4040-32</a>	115,30

(••: Gümüşü elmas=60, Maun kahverengi=15)

## M-Elegance Wood

Kayın, Venge, Kiraz, Ceviz		
Tekli çerçeve	<a href="#">MTN4051-34</a>	28,80
İkili çerçeve	<a href="#">MTN4052-34</a>	44,30
Dörtlü çerçeve	<a href="#">MTN4054-34</a>	94,80
Tıraş prizi çerçevesi	<a href="#">MTN4058-34</a>	47,40

(••: Kayın=70, Venge=71, Kiraz=72, Ceviz=73)

## M-Elegance Metal

Platinyum Gümüşü, Titanyum, Rodyum Grisi, Krom	Platinyum gümüşü	Titanyum	Rodyum grisi	Krom
Tekli çerçeve	<a href="#">MTN4031</a>	22,10	26,90	33,80
İkili çerçeve	<a href="#">MTN4032</a>	42,60	52,20	72,60
Üçlü çerçeve	<a href="#">MTN4033</a>		82,20	104,20
Dörtlü çerçeve	<a href="#">MTN4034</a>		120,00	158,00

(••: Platinyum gümüşü=60, Titanyum=05, Rodyum grisi=14, Krom=39)

\* Minimum sipariş adedi her ürün için 1'dir.

A47

Tanım	Referanslar	Fiyat (EURO)
-------	-------------	--------------

### M-Pure

Beyaz, Aktif Beyaz, Antrasit, Alüminyum	Beyaz	Aktif Beyaz	Antrasit	Alüminyum	
Tekli çerçeve	<a href="#">MTN4010-36••</a>	3,80	4,60	4,70	6,00
İkili çerçeve	<a href="#">MTN4020-36••</a>	5,50	6,40	6,80	8,90
Üçlü çerçeve	<a href="#">MTN4030-36••</a>	9,60	10,30	11,50	15,40
Dörtlü çerçeve	<a href="#">MTN4040-36••</a>	15,50	15,70	18,60	24,80
Beşli çerçeve	<a href="#">MTN4050-36••</a>	22,30	24,50	25,70	

(••: Beyaz=19, Aktif Beyaz=25, Antrasit=14, Alüminyum=60)

### M-Pure Decor

Krem, Beyaz, Cilalı Pirinç, Antik Pirinç	Metal/Alüminyum	Taş/Alüminyum	
Tekli çerçeve	<a href="#">MTN4010-36••</a>	13,10	16,10
İkili çerçeve	<a href="#">MTN4020-36••</a>	21,20	26,20
Üçlü çerçeve	<a href="#">MTN4030-36••</a>	32,60	
Dörtlü çerçeve	<a href="#">MTN4040-36••</a>	52,80	
Beşli çerçeve	<a href="#">MTN4050-36••</a>	72,40	

(••: Metal=46, Taş=69, Venge=71, Meşe=74)

### M-Pure



Tekli çerçeve - beyaz



Tekli çerçeve - aktif beyaz



Tekli çerçeve - antrasit



Tekli çerçeve - alüminyum

### M-Pure Decor



Tekli çerçeve -  
metal/alüminyum



Tekli çerçeve -  
taş/alüminyum



Tekli çerçeve -  
venge/alüminyum



Tekli çerçeve -  
meşe/beyaz

\* Minimum sipariş adedi her ürün için 1'dir.



## M-Pure Sistem M Serisinde Yeni Bir Tasarım!

Her tür dekorasyon ile mükemmel uyum sağlayan  
“minimalist tasarım”

- Çarpıcı keskin hatlar
- Doğal malzemeler

M-Pure Decor serisindeki ürünler, tasarımında kullanılan yüksek kaliteli doğal malzemeler sayesinde, fonksiyonun ötesinde dekorasyonu tamamlayan mükemmel birer aksesuardır. Şık bir çerçeve içine yerleştirilmiş 1 mm kalınlığındaki paslanmaz çelik, taş, venge ya da meşe malzeme, M-Pure'un ikonik tasarımına farklı bir görsellik katar. Doğal malzemenin üzerindeki darbelere ve UV ışınlarına karşı koruyucu kaplama, M-Pure Decor serisindeki ürünlerin uzun yıllar ilk günkü güzelliğini korumasını sağlar.



Ticari binalar



Bilişim sistemleri



Elektrik dağıtımı

[se.com/tr](https://se.com/tr)

Life Is On

**Schneider**  
Electric

A49



Vavien/Anahtar



Kilit Yuvalı Jaluzi  
Liht Buton



Topraklı Priz,  
Çocuk Korumalı



UPS Priz,  
Çocuk Korumalı



Tekli Çerçeve



Vavien-Anahtar



Montaj kasası

Tanım	Referans	Fiyat (EURO)
<b>Anahtarlar</b>		
Vavien/Anahtar, Alüminyum	<a href="#">MTN3116-7060</a>	41,00
Liht Buton, Alüminyum	<a href="#">MTN3156-7060</a>	22,80
Kilit Yuvalı Jaluzi Anahtarı, Alüminyum	<a href="#">MTN318260</a>	180,00
Kilit Yuvalı Jaluzi Liht Buton, Alüminyum	<a href="#">MTN318460</a>	180,00
Kilit Yuvalı Jaluzi Anahtarı, Çift Kutuplu, Alüminyum	<a href="#">MTN318760</a>	168,00
Kilit Yuvalı Jaluzi Liht Buton, Çift Kutuplu, Alüminyum	<a href="#">MTN318860</a>	168,00
<b>Prizler</b>		
Topraklı Priz, Çocuk Korumalı, Vidasız Bağlantı, Alüminyum	<a href="#">MTN2300-7060</a>	20,40
Topraklı Priz, Çocuk Korumalı, Vidalı Bağlantı, Alüminyum	<a href="#">MTN2400-7060</a>	20,40
UPS Priz, Çocuk Korumalı, Alüminyum	<a href="#">MTN2500-7060</a>	42,50
<b>İletişim Grubu</b>		
RJ45 Data Prizi, Alüminyum	<a href="#">MTN470660</a>	84,00
Kör Kapak, Alüminyum	<a href="#">MTN392360</a>	18,00
TV/SAT prizi, Alüminyum	<a href="#">MTN299460</a>	48,20
<b>Çerçeveler &amp; Kasa</b>		
Tekli Çerçeve, Alüminyum	<a href="#">MTN480160</a>	18,50
İkili Çerçeve, Alüminyum	<a href="#">MTN480260</a>	30,50
Üçlü Çerçeve, Alüminyum	<a href="#">MTN480360</a>	57,60
Montaj Kasası, Yeşil	<a href="#">MTN3970-7504</a>	14,80

# Nemliyer

## Anahtar - Priz serisi

Life Is On

Schneider  
Electric

A50



Anahtar



Komütatör



Kapaklı topraklı priz



RJ11



RJ45



İkili anahtar



İkili topraklı priz

Tanım	Referans	Fiyat (TL)	Minimum sipariş adedi
<b>Anahtar Grubu</b>			
Anahtar	<a href="#">NML01001••</a>	138,50	14
Komütatör	<a href="#">NML03001••</a>	186,80	14
Vavien	<a href="#">NML04001••</a>	171,00	14
Liht butonu	<a href="#">NML07001••</a>	155,20	14
Permütatör	<a href="#">NML05001••</a>	177,50	14
<b>Priz Grubu</b>			
Kapaklı topraklı priz	<a href="#">NML31001••</a>	143,50	14
Kapaklı topraklı UPS priz	<a href="#">NML28001••</a>	159,00	14
<b>TV ve Telefon Prizler</b>			
TV prizi (Sıva Üstü)	<a href="#">NML32001••</a>	223,70	14
RJ11	<a href="#">NML41001••</a>	142,40	14
RJ45 Cat6	<a href="#">NML4300121-01</a>	429,20	14
<b>Kombine Fonksiyonlar</b>			
İkili anahtar + anahtar	<a href="#">NML7700121</a>	319,90	7
İkili komütatör + komütatör	<a href="#">NML8000121</a>	369,50	7
İkili topraklı priz + topraklı priz	<a href="#">NML75001••</a>	310,70	7

••	Renkler
21	Beyaz
33	Gri



**Kasa ve Buatlar**





Montaj Kasaları ve Buatlar ile  
Kolay ve Güvenli Montaj



[se.com/tr](http://se.com/tr)

Life Is On

**Schneider**  
Electric

B1



Derin boru geçmeli



Alçıpan kasa



Ara adaptör



Buat

## Tuğla Duvar Kasaları

Tanım	Özellik	Referans Standart Alev Almayan	Fiyat (TL)	Minimum sipariş adedi
Derin boru geçmeli, kapaksız	Halogen Free, Alev Yaymayan	<a href="#">BUA0100562E</a>	20,40	130

## Alçıpan Duvar Kasaları

Alçıpan anahtar kasası	Standart, Alev Yaymayan	<a href="#">3410-773-0000</a>	31,80	170
Alçıpan kasa ara adaptör	Standart, Alev Yaymayan	<a href="#">3410-774-0000</a>	12,80	350
Alçıpan anahtar kasası	Halogen Free, Alev Yaymayan	<a href="#">3410-773-0062</a>	45,30	170

İkili grup kasa için 1 adet, üçlü grup kasa için 2 adet ara adaptör siparişi veriniz.

## Beton Duvar Kasaları

Buat arka kapak	Halogen Free, Alev Yaymayan	<a href="#">21493-8140-62</a>	23,30	75
-----------------	-----------------------------	-------------------------------	-------	----

Tanım	Boyut (mm)	Özellik	Referans	Fiyat (TL)	Minimum sipariş adedi
-------	------------	---------	----------	------------	-----------------------

## Termoplastik Dağıtıcı Buatlar

B2

## Yuvarlak

IP67	Ø 90	Standart, Alev Yaymayan	<a href="#">3472-736-0600</a>	143,30	75
------	------	-------------------------	-------------------------------	--------	----



Ø 90

## Kare

IP67	85 x 85 x 52	Halogen Free, Alev Yaymayan	<a href="#">3472-731-0062</a>	174,20	75
IP67	110 x 110 x 72	Halogen Free, Alev Yaymayan	<a href="#">3472-732-0062</a>	225,50	36
IP67	70 x 70 x 47	Standart, Alev Yaymayan	<a href="#">3472-730-0600</a>	140,30	126
IP67	85 x 85 x 52	Standart, Alev Yaymayan	<a href="#">3472-731-0600</a>	158,20	75
IP67	110 x 110 x 72	Standart, Alev Yaymayan	<a href="#">3472-732-0600</a>	179,70	36



85 x 85

## Dikdörtgen

IP55	110 x 180 x 60	Halogen Free, Alev Yaymayan	<a href="#">3470-741-0062</a>	347,60	40
IP67	180 x 270 x 100	Standart, Alev Yaymayan	<a href="#">3470-744-0600</a>	486,00	10
IP67	130 x 220 x 95	Standart, Alev Yaymayan	<a href="#">3472-745-0600</a>	272,80	20
IP67	220 x 300 x 100	Standart, Alev Yaymayan	<a href="#">3472-746-0600</a>	503,30	7



220 x 300



180 x 270



100 x 100



Elektrik El Aletleri,  
Kablo Makaraları,  
Grup Prizler,  
İzole Bantlar,  
Kablo Bağları ve  
Lambalar



## Saha İşlerinde Ergonomi ve Verimlilik



[se.com/tr](http://se.com/tr)

Life Is On

**Schneider**  
Electric

C1



Dijital Multimetre



Kontrol Kalemi



Kablo makarası, 40mt



İzole Bantlar



Kafa Lambası

Metal Kafesli  
El lambası

Mobiya Solar Lamba

## Elektrik Ölçü Aletleri

Tanım	Referans	Fiyat (TL)	Minimum sipariş adedi
Pens dijital multimetre	<a href="#">IMT23114</a>	5.372,00	1
Dijital Multimetre Cat III 300V	<a href="#">IMT23102</a>	2.842,40	1
Dijital Multimetre Cat III 600V	<a href="#">IMT23222</a>	3.015,80	1
Çok fonksiyonlu kablo takip cihazı (bili bili)	<a href="#">IMT23106</a>	3.223,20	1
3'ü 1 arada LED Dedektör	<a href="#">IMT23105</a>	3.111,00	1
4'ü 1 arada Dijital Dedektör	<a href="#">IMT23104</a>	4.195,60	1
Kompakt Dijital Multimetre Cat III	<a href="#">IMT23112</a>	1.564,00	1
Infrared termometre	<a href="#">IMT23107</a>	3.077,00	1
Nem ölçer	<a href="#">IMT23108</a>	2.240,60	1
Kontrol kalemi	<a href="#">IMT23109</a>	921,40	1

## Kablo Makaraları

Kompakt, IP20, H05VVF 3G1.0 15mt kablolu, topraklı	<a href="#">IMT33135</a>	3.906,60	1
Kompakt, IP44, H05VVF 3G1.5 15mt kablolu, topraklı	<a href="#">IMT33136</a>	4.515,20	1
Kompakt, IP20, H05VVF 3G1.5 15mt kablolu, topraklı	<a href="#">IMT33137</a>	4.399,60	1
Kompakt, IP20, H05VVF 3G1.5 15mt kablolu, topraklı	<a href="#">IMT33139</a>	4.216,00	1
Klasik, IP20, H05VVF 3G1.5 20mt kablolu, topraklı	<a href="#">IMT33140</a>	5.474,00	1
Klasik, IP20, H05VVF 3G1.5 20mt kablolu, topraklı	<a href="#">IMT33142</a>	5.338,00	1
Klasik, IP44, H05VVF 3G1.5 25mt kablolu, topraklı	<a href="#">IMT33145</a>	6.358,00	1
Pro, IP44, IK08, H07RNF 3G1.5 25mt kablolu, topraklı	<a href="#">IMT33147</a>	10.200,00	1
Pro, IP44, IK08, H07RNF 3G2.5 25mt kablolu, topraklı	<a href="#">IMT33148</a>	12.138,00	1
Gelişmiş, IP44, IK08, H07RNF 3G2.5 25mt kablolu, topraklı	<a href="#">IMT33150</a>	9.384,00	1
Geniş, IP44, H05VVF 3G1.5 25mt kablolu, topraklı	<a href="#">IMT33151</a>	6.664,00	1
Geniş, IP44, H07RNF 3G2.5 25mt kablolu, topraklı	<a href="#">IMT33153</a>	9.486,00	1
Geniş, IP44, H05VVF 3G1.5 25mt kablolu, topraklı	<a href="#">IMT33154</a>	6.494,00	1
Gelişmiş, IP44, IK08, H05VVF 3G1.5 40mt kablolu, topraklı	<a href="#">IMT33156</a>	8.160,00	1
Pro, IP44, H07RNF 3G1.5 40mt kablolu, topraklı	<a href="#">IMT33158</a>	12.614,00	1
Pro, IP44, H07RNF 3G1.5 40mt kablolu, topraklı	<a href="#">IMT33161</a>	12.376,00	1

## İzole Bantlar

19mmx20m kırmızı	<a href="#">2420100</a>	54,40	*8
19mmx20m sarı	<a href="#">2420101</a>	54,40	*8
19mmx20m mavi	<a href="#">2420102</a>	54,40	*8
19mmx20m siyah	<a href="#">2420103</a>	54,40	*8
19mmx20m beyaz	<a href="#">2420104</a>	54,40	*8
19mmx20m sarı/yeşil	<a href="#">2420105</a>	68,00	*8
19mmx20m yeşil	<a href="#">2420106</a>	54,40	*8
19mmx20m kahverengi	<a href="#">2420107</a>	54,40	*8
19mmx20m gri	<a href="#">2420108</a>	54,40	*8

\* Koli çarpanı 200'dür.

## Led Çalışma ve El Lambaları

Çalışma lambası, 20W, 2000 lumen, IP65, topraklı fişli	<a href="#">IMT47225</a>	2.441,20	1
Çalışma lambası, 30W, 3000 lumen, IP65, topraklı fişli	<a href="#">IMT47226</a>	2.954,60	1
Mini el lambası 280 lumen IP20	<a href="#">IMT47238</a>	2.607,80	1
Kafa lambası 250 lumen IP54	<a href="#">IMT47239</a>	3.797,80	1
Çalışma Lambası, 18W, 2100lm, 4000K, Topraklı Fişli	<a href="#">IMT47270</a>	3.502,00	1
Çalışma Lambası, 35W, 4000lm, 4000K, USB Type A+C çıkışlı, Topraklı Fişli	<a href="#">IMT47271</a>	5.304,00	1
Çalışma Lambası, 55W, 6800lm, 4000K, USB Type A+C çıkışlı, Topraklı Fişli	<a href="#">IMT47272</a>	6.426,00	1
Çalışma Lambası, 75W, 8500lm, 4000K, USB Type A+C çıkışlı, Topraklı Fişli	<a href="#">IMT47273</a>	7.582,00	1
Metal kafesli el lambası	<a href="#">3322-675-0300</a>	839,80	4

## Mobiya Lambalar

Mobiya solar lamba, 170 lumen, 6 saat, IP65, solar panelli	<a href="#">AEP-LR01-S2000</a>	2.426,00	1
Mobiya Front giyilebilir kompakt lamba, 60 lumen, IP54	<a href="#">AEP-LF01-S1000</a>	897,60	1
Mobiya Lite lamba, 110 lumen, IP54, mobil şarj	<a href="#">AEP-LL01-S1000</a>	1.526,60	1

Tanım	Referans	Fiyat (TL)	Minimum sipariş adedi
-------	----------	------------	-----------------------

## Kablo Bağları

## Kablo Bağları (100 adet / paket)

100x2.5mm şeffaf	<a href="#">IMT46401</a>	47,00	1
100x2.5mm siyah	<a href="#">IMT46402</a>	47,00	1
120x2.5mm şeffaf	<a href="#">IMT46403</a>	54,00	1
120x2.5mm siyah	<a href="#">IMT46404</a>	54,00	1
150x3.6mm şeffaf	<a href="#">IMT46405</a>	102,00	1
150x3.6mm siyah	<a href="#">IMT46406</a>	102,00	1
160x2.5mm siyah	<a href="#">IMT46408</a>	71,00	1
160x2.5mm şeffaf	<a href="#">IMT46407</a>	71,00	1
200x4.8mm şeffaf	<a href="#">IMT46411</a>	187,00	1
200x4.8mm siyah	<a href="#">IMT46412</a>	187,00	1
200x3.6mm şeffaf	<a href="#">IMT46413</a>	136,00	1
200x3.6mm siyah	<a href="#">IMT46414</a>	136,00	1
200x2.5mm siyah	<a href="#">IMT46410</a>	91,00	1
200x2.5mm şeffaf	<a href="#">IMT46409</a>	91,00	1
370x4.8mm şeffaf	<a href="#">IMT46422</a>	346,00	1
380x7.6mm şeffaf	<a href="#">IMT46424</a>	642,00	1
380x7.6mm siyah	<a href="#">IMT46425</a>	642,00	1
250x4.8mm şeffaf	<a href="#">IMT46415</a>	227,00	1
300x4.8mm şeffaf	<a href="#">IMT46419</a>	275,00	1
300x3.6mm şeffaf	<a href="#">IMT46417</a>	204,00	1
300x3.6mm siyah	<a href="#">IMT46418</a>	204,00	1
300x7.6mm siyah	<a href="#">IMT46421</a>	506,00	1
550x8.8mm siyah	<a href="#">IMT46427</a>	1.244,00	1
550x8.8mm şeffaf	<a href="#">IMT46426</a>	1.244,00	1
780x8.8mm siyah	<a href="#">IMT46428</a>	1.839,00	1
250x4.8mm siyah	<a href="#">IMT46416</a>	227,00	1
300x4.8mm siyah	<a href="#">IMT46420</a>	275,00	1
370x4.8mm siyah	<a href="#">IMT46423</a>	346,00	1

## Aksesuarlar (100 adet / paket)

Kendinden yapışkanlı taban (kroşe), maks. 3,6mm kalınlık	<a href="#">IMT46450</a>	285,00	1
Kendinden yapışkanlı taban (kroşe), maks. 4,8mm kalınlık	<a href="#">IMT46451</a>	520,00	1
Kablo bağı taban sabitleme vidası	<a href="#">IMT46452</a>	285,00	1

## Rapstrap Kablo Bağı (24 adet / paket)

300x10mm siyah	<a href="#">IMT38068</a>	428,40	1
300x10mm nötr	<a href="#">IMT38071</a>	428,40	1

Fiyatlar 1 paket fiyatıdır ve 1 paket içinden 24 adet Rapstrap kablo bağı çıkmaktadır.

## Grup Prizler

3 Schuko prizli, 3mt, antrasit	<a href="#">ST9433B</a>	1.125,40	1
3 Schuko prizli, 1,5mt, beyaz	<a href="#">ST9431W</a>	850,00	1
3 Schuko prizli, 3mt, beyaz	<a href="#">ST9433W</a>	999,60	1
5 Schuko prizli & 2 USB prizli, 3mt, beyaz	<a href="#">ST945U3W</a>	2.019,60	1
3 Schuko prizli, 5mt, beyaz	<a href="#">ST9435W</a>	1.298,80	1
3 Schuko prizli & 2 USB prizli, 1,5mt, beyaz	<a href="#">ST943U1W</a>	1.608,20	1
5 Schuko prizli, 5mt, beyaz	<a href="#">ST9455W</a>	1.506,20	1
5 Schuko prizli & 2 USB prizli, 1,5mt, beyaz	<a href="#">ST945U1W</a>	1.863,20	1
5 Schuko prizli, 3mt, beyaz	<a href="#">ST9453W</a>	1.207,00	1



Antrasit grup priz



Beyaz grup priz



## Saha İşlerinde Ergonomi ve Verimlilik

### Thorsman El Aletleri

Günlük işlerinizde; verimliliğin, ergonominin ve emniyetin olduğu bir ortamda daha rahat, daha keyifli ve daha güvenli çalışmak ister misiniz?

Elektrikçileri düşünerek tasarlanmış el aletlerimiz sayesinde bu imkana ulaşabilirsiniz.

Kablo makarasından çalışma lambasına, dijital multimetreden izolasyon bandına kadar çeşitli el aletlerini barındıran seri Thorsman sayesinde artık işler daha kolay.



[se.com/tr](http://se.com/tr)

Life Is On

**Schneider**  
Electric



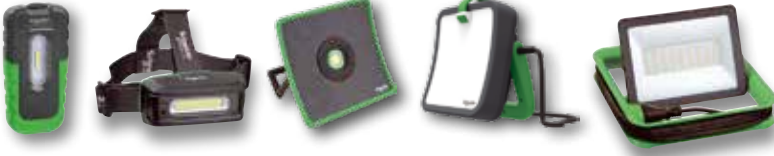

### LED Çalışma Lambaları

Farklı boyutları sayesinde, maksimum sayıda uygulama ihtiyaçlarını karşılamak için tasarlanmıştır. İster küçük veya büyük olsun, isterse iç mekan veya dış mekan olsun, mini el lambasından 50W'lık LED çalışma lambasına kadar geniş bir seri mevcuttur.

C4

### Kablo Makaraları

Seri; ergonomik sarma ve taşıma kolu, sabitlenmiş makara gibi özelliklerle taşınması ve kullanımı kolay ve sağlam ürünler sunmak üzere tasarlanmıştır.



#### Teknik özellikler:

- 15'den 40 metreye kadar
- IP20 veya IP44
- HO5 veya HO7 kablo
- Topraklı, UPS priz
- Ergonomik sarma kolu
- Led gösterge
- Fiş tutucu
- Sağlam ve sabit metal şasi

### Elektrik Ölçü Aletleri:



- Dijital multimetre
- Kompakt dijital multimetre
- Analog multimetre
- 4'ü 1 arada dijital dedektör
- 3'ü 1 arada LED dedektör
- Çok fonksiyonlu kablo takip cihazı (bili bili)
- InfraRed termometre
- Nem ölçer
- Kontrol kalemi



### İzolasyon Bantları

Farklı boyutlarda ve renklerde mevcuttur. Elektriksel izolasyon, kapama, renk kodlaması gibi işler için uygundur. Alev geciktiricili kendini söndüren malzemeden üretilmiştir.



### Kablo Bağları

Birçok farklı uygulama türünde kullanılabilir. Naylon 6,6'dan yapılmıştır ve EN 62775 ile uyumludur. Sabitleme için yapışkanlı taban aksesuarı da mevcuttur veya vidalı şekilde de sabitlenebilir.



Led Projektörler



Özgün Tasarım, Kolay Montaj ve  
Estetik Görünüm



[se.com/tr](http://se.com/tr)

Life Is On

**Schneider**  
Electric



Mureva Led Projektör

D1

Tanım	Referans	Fiyat (TL)	Minimum sipariş adedi
<b>Mureva Led Projektörler</b>			
20W, 2.000 lumen, 4000K, IP65, 230V	<a href="#">IMT47208</a>	1.227,40	1
20W, 2.000 lumen, 6500K, IP65, 230V	<a href="#">IMT47209</a>	1.227,40	1
30W, 3.000 lumen, 4000K, IP65, 230V	<a href="#">IMT47210</a>	1.683,00	1
30W, 3.000 lumen, 6500K, IP65, 230V	<a href="#">IMT47211</a>	1.683,00	1
50W, 5.000 lumen, 4000K, IP65, 230V	<a href="#">IMT47212</a>	2.240,60	1
50W, 5.000 lumen, 6500K, IP65, 230V	<a href="#">IMT47213</a>	2.240,60	1
100W, 10.000 lumen, 4000K, IP65, 230V	<a href="#">IMT47214</a>	4.695,00	1
100W, 10.000 lumen, 6500K, IP65, 230V	<a href="#">IMT47215</a>	4.695,00	1
20W, 2.000 lumen, 4000K, IP44, IR Sensörlü, 230V	<a href="#">IMT47216</a>	2.482,00	1
20W, 2.000 lumen, 6500K, IP44, IR Sensörlü, 230V	<a href="#">IMT47217</a>	2.482,00	1
30W, 3.000 lumen, 4000K, IP44, IR Sensörlü, 230V	<a href="#">IMT47218</a>	3.009,00	1
30W, 3.000 lumen, 6500K, IP44 IR Sensörlü, 230V	<a href="#">IMT47219</a>	3.009,00	1
50W, 5.000 lumen, 4000K, IP44 IR Sensörlü, 230V	<a href="#">IMT47220</a>	3.896,40	1
50W, 5.000 lumen, 6500K, IP44 IR Sensörlü, 230V	<a href="#">IMT47221</a>	3.896,40	1
150W, 15.000 lumen, 6500K, IP65, 230V	<a href="#">IMT47222</a>	14.450,00	1
200W, 20.000 lumen, 6500K, IP65, 230V	<a href="#">IMT47223</a>	17.748,00	1
300W, 30.000 lumen, 6500K, IP65, 230V	<a href="#">IMT47224</a>	26.180,00	1

**Ultra ince tasarım**  
Global 'minimum yüzey' modasıyla uyumluluk ve herhangi bir ortama kolayca uyum sağlar.



**Kolay kurulum için alçak braket pozisyonu**  
Herhangi biri tarafından hızlıca ve kolayca montajlamak için ergonomik tasarım – %50 daha hızlı kurulum.



**Kaliteli kaplama için buzlu cam**  
Herhangi bir ev veya iş ortamına güzelce uyum sağlayabilen kaliteli kaplamaya sahip şık bir aydınlatma armatürü. Buna ek olarak; buzlu cam, bulanıklık etkisini azaltır.



**Düşükten yüksek güce tek tasarım**  
Geniş seriyile birlikte istikrarlı bir tasarıma sahip az sayıda markadan biri.  
**Lumen/Watt değeri: 100**



**Uzun menzilli dedektör**  
Sahiplerin dışarıda daha emniyetli hareket etmelerini sağlarken, davetsiz ziyaretçilere güçlü bir caydırıcılık etkisi yaratan hareket sensörü; güvenlik sistemleri için ideal bir çözümdür.

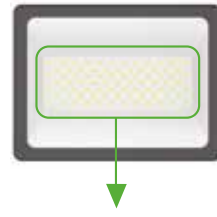

**Yüksek verimli LED**  
Bu LEDler; bir yandan maliyet açısından en hassas uygulamalar için lumen başına fiyat açısından rekabetçi olacak biçimde, bir yandan da modern aydınlatma uygulamaları için zorlu verimlilik ve güvenilirlik standartlarını karşılamak üzere optimize edilmişlerdir. Bunun sayesinde de 50.000 saatlik uzun bir ömür sağlanmıştır.



**Ürün özelliğinin belirginliği**  
Tüm teknik özellikler, farklı güçteki aydınlatmaların kurulacağı sahalarda kolay kurulum ve bakım sağlamak amacıyla her ürün üzerinde lazerle yazılmıştır.

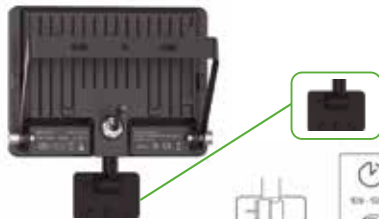

**Kolay ayarlama**  
Herhangi bir alete ihtiyaç duymadan kurulumu herhangi bir vakitte kolayca değiştirebilme.





## Dış Ortam Aydınlatmada Schneider Electric Kalitesi

### Mureva Aydınlatmalar

Estetik görünümü ve kolay kullanımı ile Mureva Led Projektörler tüm aydınlatma ihtiyaçlarınızı karşılıyor. Benzerlerini gölgede bırakan ve eşsiz tasarımı kaliteyle buluşturan aydınlatma ürünlerimizi keşfedin.



[se.com/tr](http://se.com/tr)

Life Is On

**Schneider**  
Electric



**Acil Aydınlatma**



## Bir Binanın İhtiyacı Olan Emniyetli Çözüm

[se.com/tr](http://se.com/tr)

Life Is On

**Schneider**  
Electric

Tanım	Referans	Fiyat (TL)	Minimum sip. adedi
-------	----------	------------	--------------------



Piktogram DIN



Smartbeam siva-altı



Smartbeam siva-üstü



Smartled



EasyLED



Montaj çerçevesi

### Exiway Light Armatürler

Sürekli 50,70,90,110 lümen seçeneği, IP42	OVA44010	2.475,20	1
Sürekli 50,70,90,110 lümen seçeneği, IP65	OVA44011	2.720,00	1
Sürekli 120,150,200,250 lümen seçeneği, IP42	OVA44012	2.886,60	1
Sürekli 120,150,200,250 lümen seçeneği, IP65	OVA44013	3.216,40	1
Sürekli 250,300,400,500 lümen seçeneği, IP42	OVA44014	3.298,00	1
Sürekli 250,300,400,500 lümen seçeneği, IP65	OVA44015	3.627,80	1

### Aksesuarlar

Siva altı montaj kasası	<a href="#">OVA53119</a>	557,60	1
Montaj çerçevesi	<a href="#">OVA53120</a>	663,00	1
Piktogram seti (sağ / sol / aşağı)	<a href="#">OVA53129</a>	326,40	1

### Exiway Smart TBS basit sistem izleme (Smartxxx & Easyled serisi armatürlerle uyumludur)

150 armatür için kontrolör	<a href="#">OVA53161</a>	9.384,00	1
250 armatür için kontrolör	<a href="#">OVA53162</a>	12.505,20	1

### Smartled Armatürler

1 saat sürekli 610lm, IP65	<a href="#">OVA48104</a>	6.372,80	1
1 saat sürekli 800lm, IP65	<a href="#">OVA48105</a>	8.365,40	1
2 saat sürekli 800lm, IP65	<a href="#">OVA48106</a>	9.163,60	1
1 saat sürekli 1000lm, IP65	<a href="#">OVA48107</a>	8.764,50	1



Tanım	Referans	Fiyat (TL)	Minimum sip. adedi
-------	----------	------------	--------------------

## Acil Yönlendirme Armatürleri-LED

Easysign (Sağ, sol, yukarı, aşağı 4'lü piktogram seti ile birlikte gelir.)

3 saat, Sürekli	<a href="#">OVA38251</a>	5.406,00	1
1,5 saat, Sürekli	<a href="#">OVA38250</a>	4.851,80	1



Easysign



Easysign piktogramlar

## Aksesuarlar

Easysign

4'lü piktogram seti	<a href="#">OVA53188</a>	901,00	1
Tavan braketleri	<a href="#">OVA53190</a>	751,40	1

## Exiway Kitted Dönüştürme Kitleri

12-55V	<a href="#">OVA43500</a>	5.644,00	1
20-105V	<a href="#">OVA43501</a>	6.086,00	1
12-55V, Activa	<a href="#">OVA43600</a>	6.562,00	1
20-105V, Activa	<a href="#">OVA43601</a>	7.038,00	1



Kitted

## Seyyar Acil Aydınlatma Armatürleri

Guardian LED - IP65 2x1200lm 1 saat Süreksiz, Activa	<a href="#">OVA48020</a>	27.621,00	1
Guardian - IP65 2X20W 1 saat Süreksiz 400lm	<a href="#">OVA41435E</a>	22.134,00	1
Guardian - IP65 2X50W 1 saat Süreksiz 1050lm	<a href="#">OVA41436E</a>	28.696,00	1
Top 4 - seyyar aci ayd. Lambası	<a href="#">OVA41317E</a>	11.730,00	1
Toplux - 10/3, seyyar aci ayd. Lambası	<a href="#">OVA41318E</a>	13.804,00	1



Guardian



Top 4



Guardian LED

E2



# Hareket Dedektörleri ve Kontrol Ürünleri



Hareket Sensörleri ve Kontrol Ürünleri ile  
Verimliliğe Doğru Adım Atın

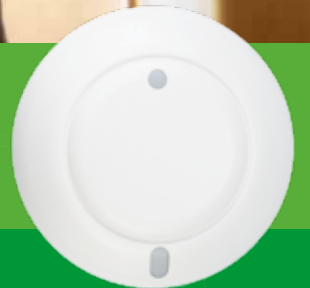

[se.com/tr](http://se.com/tr)

Life Is On

**Schneider**  
Electric

# Uygun ve verimli aydınlatma kontrolü

Kızılötesi, ultrasonik ve yüksek frekans (veya dual teknoloji) özelliklerinden yararlanan ultra hassas ARGUS hareket sensörleri; güvenilir, verimli ve üst düzey aydınlatma kontrolünü uygun maliyetle sunuyor.



## ARGUS Hareket Sensörlerinin Avantajları

- Farklı aydınlatma yükleri için uygundur.  
(LED, akkor lamba, AC halojen lamba, LVhalojen lamba, floresan lamba)
- Kızılötesi (PIR) ve ultrasonik kombinasyonlu algılama teknolojileri
- Yüksek tavan uygulamaları için yüksek frekans algılama\*
- Kızılötesi (PIR) uzaktan kumanda ile kolay programlama\*
- Çift yükleme\*
- Ölçülebilir enerji tasarrufu

\*Sadece seçili modeller içindir. Lütfen ürün özelliklerine bakın.

## Hızlı Seçim Tablosu

F1

		Dual teknoloji algılama	Yüksek frekanslı algılama	Pasif kızılötesi (PIR) algılama		
Ürün Özellikleri						
Katolog numarası		CCT551011	CCT551012	CCT551023	CCT552006	CCT551003
Ticari tanım		Dual Teknolojili (PIR + Ultrasonik) sensör 360°	ARGUS Varlık Sensörü Çift-teknolojili, 2 kanal	Yüksek frekanslı 2 kanal mikrodalga sensör, 360°	DALI Passive InfraRed sensör, 360°	ARGUS Hareket dedektörü uzun mesafe için, 2 kanallı
Algılama teknolojisi	PIR	Var	Var	-	Var	Var
	Ultrasonik	Var	Var	-	-	-
	Yüksek frekans	-	-	Var	-	-
Algılama açısı		360°	360°	360°	360°	360°
Algılama aralığı (kurulum yüksekliği: 2.5 m)		PIR: 8 m (çap) US: 10 m x 16 m 'a (oval şekil) kadar ayarlanabilir.	PIR: 8 m (çap) US: 10 m x 16 m 'a (oval şekil) kadar ayarlanabilir.	14 m (çap) 10 m (çap) 6-10 m yükseklikte	8 m (çap)	30 m (çap)
Yük 1 (maks. değerler)	Akkor lamba	2.000 W	2.000 W	2.000 W	2 x 25 DALI balast (Bölge başına 25)	2.000 W
	AC halojen lamba	1.000 W	1.000 VA	1.000 W		1.000 W
	AG halojen lamba	1.000 VA	1.000 VA	1.000 VA		600 VA
	Floresan lamba	900 VA	900 VA	900 VA		900 VA
	Enerji tasarruflu lamba (CFL ve PL) LED lamba	80 VA	80 VA	80 VA		80 VA
	LED lamba	100 W	100 W	100 W		100 W
	Kapasitif yük Maks. balast sayısı	100 µF	100 µF	100 µF		100 µF
Yük 2 (maks. değerler)	HVAC	-	5 A for ≤ 250 VAC, cosφ= 1 5 A for ≤ 30 VDC 1 A for ≤ 250 VAC, cosφ= 0,4	5 A for ≤ 250 VAC, cosφ= 1 5 A for ≤ 30 VDC 1 A for ≤ 250 VAC, cosφ= 0,4	5 A for ≤ 250 VAC, cosφ= 1 5 A for ≤ 30 VDC 1 A for ≤ 250 VAC, cosφ= 0,4	
Anma gerilimi		230 VAC, 500 V 60 Hz	230 VAC, 500 V 60 Hz	230 VAC, 500 V 60 Hz	230 VAC, 500 V 60 Hz	230 VAC, 500 V 60 Hz
Kurulum tipi		Tavan (sıva-altı / sıva-üstü)	Tavan (sıva-altı / sıva-üstü)	Tavan (sıva-altı / sıva-üstü)	Tavan (sıva-altı / sıva-üstü)	Tavan (sıva-altı / sıva-üstü)
IR uzaktan kumanda (opsiyonel)		CCT556011	CCT556011	CCT556023	CCT556006	-
Slave PIR sensörü (opsiyonel)		-	-	-	CCT555006	-

Tanım	Boyut (mm)	Referans	Fiyat (TL)	Minimum sip. adedi
İç ortam hareket dedektörü, standart 360°		<a href="#">CCT56P002</a>	3.549,60	1
Dış ortam hareket dedektörü, standart 120°		<a href="#">CCT56P004</a>	3.434,00	1
Dış ortam hareket dedektörü, standart 360°		<a href="#">CCT56P008</a>	5.848,00	1
İç ortam Sıva altı hareket dedektörü, standart 360°		<a href="#">CCT56P001</a>	3.284,40	1
Uzun menzilli hareket dedektörü		<a href="#">CCT551003</a>	9.520,00	1
DALI PIR (230V)		<a href="#">CCT552006</a>	10.710,00	1
DALI PIR için uzaktan kumanda (230V)		<a href="#">CCT556006</a>	1.785,00	1
Mikrodalga Sensör - 2 kanallı		<a href="#">CCT551023</a>	8.568,00	1
Dual Teknoloji (UltraSonic + PIR) Sensör - 1 kanallı		<a href="#">CCT551011</a>	9.656,00	1
Dual Teknoloji (UltraSonic + PIR) Sensör - 2 kanallı		<a href="#">CCT551012</a>	11.288,00	1

Dış ortam hareket dedektörü Standart 120°	Dış ortam hareket dedektörü Standart 360°	İç ortam hareket dedektörü Standart 360°
Ev girişlerinin ve geçiş yollarının otomatik aydınlatılması için ideal	Binaların her yönden tam anlamıyla gözlenebilmesi için ideal	Her türlü kapalı ortam aydınlatma uygulamalarında otomatik olarak açma-kapama için ideal
120°ye kadar algılama açısı	360°ye kadar algılama açısı	360° algılama açısı
Algılama alanı: 3-12 m	Algılama alanı: 8-12 m	Algılama alanı: 3 m tavan yüksekliğine monte edildiğinde 8 m'lik menzil
Aydınlık seviyesi ayar: 5 - 2000 lux	Aydınlık seviyesi ayar: 5 - 2000 lux	Aydınlık seviyesi ayar: 5 - 2000 lux
Aydınlatma süresi ayar: 3 saniye - 30 dakika	Aydınlatma süresi ayar: 5 saniye - 20 dakika	Aydınlatma süresi ayar: Sıva üstü: 3 saniye -10 dakika Sıva altı: 5 saniye - 8 dakika
Koruma sınıfı: IP 55	Koruma sınıfı: IP 55	Koruma sınıfı: IP 20
Maksimum 6 saate kadar sürekli aydınlatma	Maksimum 6 saate kadar sürekli aydınlatma	Maksimum 6 saate kadar sürekli aydınlatma
Sağlam, UV ışınlarına dayanıklı plastik gövde	Sağlam, UV ışınlarına dayanıklı plastik gövde	Sağlam, UV ışınlarına dayanıklı plastik gövde
Ürünle birlikte gelen aksesuarlar sayesinde duvara, tavana, iç ve dış köşelere kolay montaj imkanı	Ürünle birlikte gelen aksesuarlar sayesinde duvara, tavana, iç ve dış köşelere kolay montaj imkanı	

F2

*Not: Argus hareket dedektörleri, her harekette sıfırlanan Timer'ları sayesinde varlık dedektörü özelliği gösterir. Ortamda birisi bulunduğu ve hareket ettiği sürece aydınlatmalar devrede kalır.*



Tanım	Kontak	Kanal Sayısı	Rezerv süresi	Referans	Fiyat (TL)	Minimum sip. adedi
<b>IH Programlı elektromekanik Zaman Saatleri (dağıtım, aydınlatma ve ısıtma devrelerinin zamana bağlı kumandası için)</b>						
IH 24 saat, 18 mm	ON/OFF	1	-	<a href="#">15335</a>	1.462,00	1
IH 24 saat, 18 mm	ON/OFF	1	100 saat	<a href="#">15336</a>	1.513,00	1
<b>IH Programlı Dijital Zaman Saatleri</b>						
IHP 7 gün, 18 mm	ON/OFF	1	3 yıl	<a href="#">CCT15854</a>	3.859,00	1
IHP+ 7 gün, 45 mm	ON/OFF	1	6 yıl	<a href="#">CCT15551</a>	5.304,00	1
IHP+ 7 gün, 45 mm	ON/OFF	2	6 yıl	<a href="#">CCT15553</a>	5.882,00	1
<b>IC Astronomik Dijital Zaman saati*</b>						
IC Astro, 7 gün, 45 mm	ON/OFF	1	6 yıl	<a href="#">CCT15225</a>	4.906,20	1
IC Astro, 7 gün, 45 mm	ON/OFF	2	6 yıl	<a href="#">CCT15245</a>	6.868,00	1
<b>Fotosel</b>						
2-200 lux eşik ayarlı, 16				<a href="#">CCT15285</a>	3.600,60	1
<b>Merdiven Otomatığı</b>						
Elektronik 1-7 dk. ayarlı, 16 A kontak çıkışı				<a href="#">15363</a>	1.271,60	1

\* Bulduğunuz coğrafi konuma göre hesapladığı güneş doğuş ve batış saatlerini kullanarak programlama imkânı sunar. Isıtma, yol ve bahçe aydınlatmaları gibi sistemlerde kullanılır.



15336



CCT15225

F3



CCT15285



15363

## Zaman Yönetimi Cihazları



IHP



IC2000



MIN

- Bu cihazlar; aşağıdaki çeşitli parametrelere dayanarak aydınlatma yönetimiyle enerji tüketimini optimize eder:
  - Zaman, gün veya tarih
  - Belirlenen bir süre
  - İnsan hareketi veya varlığı
  - Aydınlık seviyesi
  - Gün ışığı miktarı
- Ayrıca günlük konforu da şu yöntemlerle artırılır:
  - Açma/kapama fonksiyonlarının otomasyonu
  - Aydınlatma seviyesinin manuel veya otomatik ayarlanması

### Enerji optimizasyonu ve konfor için yönetim cihazları seçimi

F4

Ürün serileri	Potansiyel enerji tasarrufu	Fonksiyonlar	Uyumluluk
			<b>LED lambalar (birim güç 2 – 8 W)</b>
<b>IH</b> Elektromekanik zaman saatleri	<b>50%</b>	<ul style="list-style-type: none"> <li>■ Saatlik, günlük ve haftalık</li> <li>■ 1 veya 2 devre</li> <li>■ Enerji rezervli veya rezervesiz (şebeke kesilmesi durumunda operasyon)</li> </ul>	15 - 50 W
<b>IHP</b> Dijital programlanabilir zaman saatleri	<b>50%</b>	<ul style="list-style-type: none"> <li>■ Saatlik, günlük ve haftalık</li> <li>■ 1 veya 2 devre</li> <li>■ Koşullu girişli veya girişsiz</li> <li>■ Anahtarlama aralığı: En az 1dk</li> </ul>	25 - 200 W
<b>IC</b> Aydınlatmaya duyarlı anahtar	<b>30%</b>	<ul style="list-style-type: none"> <li>■ Kontrol eden öğeler:               <ul style="list-style-type: none"> <li>□ Astronomil saat (otomatik gün doğumu ve gün batımı hesaplama)</li> <li>□ Aydınlık seviyesi algılama (2-2000 lux arası ayarlanabilir)</li> </ul> </li> <li>■ Programlanabilir saat fonksiyonlu veya fonksiyonsuz</li> </ul>	30 - 200 W
<b>MIN</b> Merdiven otomatığı	<b>30%</b>	<ul style="list-style-type: none"> <li>■ 30 sn - 1 saat</li> <li>■ Enkandesan lambaların bitmesinden önce aydınlık seviyesinde %50 azalma</li> </ul>	55 - 150 W

#### Not: IH/IHP/IC

Güç seviyesi belirgin derecede ise ve lamba türü büyük bir demoraj ortaya çıkarıyorsa, aydınlatma yüklerini kontrol etmek amacıyla her devre ile bir güç kontrol elemanının kombine edilmesi önerilir:

- Kontaktör
- Kontrol aksesuarlı darbe akım anahtarı
- Reflex iC60 veya
- RCA iC60 (düşük oranda anahtarlmalı)



# Kablo Yönetim Sistemleri





## Çalışma Ortamınızda Enerji ve Data Erişimine Esneklik



[se.com/tr](http://se.com/tr)

Life Is On

**Schneider**  
Electric



Flip-up servis kutusu



Pop-up servis kutusu,  
manuel, 4 modül



Pop-up servis kutusu,  
12 modül



Masaaltı  
Servis kutuları



Mini sütun, 70 cm

Tanım	Referans	Fiyat (TL)	Minimum sipariş adedi
<b>Masaüstü Servis Kutuları</b>			
Pop-up servis kutusu, manuel, boş, 3 modül	<a href="#">ISM20400</a>	13.838,00	1
Pop-up servis kutusu, manuel, boş, 4 modül	<a href="#">ISM20401</a>	13.838,00	1
Flip-up servis kutusu	<a href="#">ISM20410</a>	25.840,00	1
Çevrilebilir servis kutusu (8 topraklı priz + 2 RJ45 Cat6 priz)	<a href="#">ISM20350P</a>	13.120,00	1
<b>Masaaltı Servis Kutuları, Alüminyum</b>			
Servis kutusu, boş, 3 modül	<a href="#">ISM20420</a>	2.210,00	1
Servis kutusu, boş, 4 modül	<a href="#">ISM20421</a>	1.965,20	1
Servis kutusu, boş, 5 modül	<a href="#">ISM20422</a>	2.291,60	1
Servis kutusu, boş, 6 modül	<a href="#">ISM20423</a>	2.159,00	1
Servis kutusu, boş, 8 modül	<a href="#">ISM20424</a>	2.641,80	1
* 1 modül, 45x45mm ebatında olup, 2 adet 45x22,5mm'lik modüle denk gelmektedir.			
<b>Servis Kutuları için Aksesuarlar</b>			
Kablo besleyici sütun (3,2 metre)	<a href="#">ISM20800</a>	16.116,00	1
Kablo besleyicisi için yuvarlak ayak (dökme demir)	<a href="#">ISM20808</a>	5.678,00	1
Kablo besleyici esnek konduit boru (Ø25 mm)	<a href="#">ISM50850</a>	3.196,00	2
Kablo besleyici esnek konduit boru için adaptör	<a href="#">INS40550</a>	8.942,00	1
<b>Sütunlar, Çift Yüzeyle, Alüminyum</b>			
Mini sütun, 70 cm uzunluk	<a href="#">ISM20202</a>	10.064,00	1
Sabit sütun, 2,7 m - 3,1 m uzunluk aralığı	<a href="#">ISM20106</a>	29.104,00	1
Sabit sütun, 3,9 m - 4,3 m uzunluk aralığı	<a href="#">ISM20122</a>	35.224,00	1
Hareketli sütun, 2 m, 1,5 m etkinlik alanı yarıçapı	<a href="#">ISM20132</a>	44.098,00	1
<b>Sütun Aksesuarları</b>			
Topraklama kiti, 300 mm uzunluk	<a href="#">ISM10954</a>	683,40	10
Alüminyum ön kapak, 2 m uzunluk	<a href="#">ISM10950</a>	1.339,60	1
Modüler cihazlar için adaptör	<a href="#">ISM10957</a>	2.179,40	1
<b>Hareketli Sütun Aksesuarları</b>			
Dökme demir ayak, yuvarlak	<a href="#">ISM20808</a>	5.678,00	1
Dökme demir ayak, dikdörtgen	<a href="#">ISM20809</a>	14.212,00	1
<b>Mini Sütun Aksesuarları</b>			
Döşeme üstü kanal	<a href="#">ISM20817</a>	727,60	28
Döşeme üstü kanal - mini sütun bağlantı adaptörü	<a href="#">ISM20821</a>	3.872,60	1
<b>Sabit Sütun Aksesuarları</b>			
Asma tavan bağlantı çerçevesi	<a href="#">ISM20811P</a>	544,00	1

# OptiLine 45 & Ultra

## Döşeme Altı Buatlar & Sistem Kanalları

Life Is On

**Schneider**  
Electric



Zemin kutuları



Tanım	Referans	Fiyat (TL/m)	Minimum sipariş adedi
<b>Optiline 45 Döşeme Altı Buatlar ve Aksesuarları</b>			
Döşeme altı buat, kare, 4 modül	<a href="#">ISM50624</a>	3.869,20	1
Döşeme altı buat, dikdörtgen, 6 modül	<a href="#">ISM50636</a>	3.869,20	1
Döşeme altı buat, dikdörtgen, 8 modül	<a href="#">ISM50638</a>	3.869,20	1
Döşeme altı buat, plastik, kare	<a href="#">ISM50320</a>	2.420,80	1
Döşeme altı buat, plastik, dikdörtgen	<a href="#">ISM50330</a>	2.420,80	1
Montaj çerçevesi, 2 modül	<a href="#">ISM50809N</a>	244,80	6
IP20 korumalı taban kutusu, 2 modül	<a href="#">ISM50800</a>	255,00	10
IP20 korumalı taban kutusu, 4 modül	<a href="#">ISM50801</a>	302,60	10

G2

# Yeni Unica

## 45x45mm Anahtar-Priz Serisi

Life Is On

Schneider  
Electric

Tanım	Referans	Fiyat (TL)	Minimum sip. adedi
<b>45x45 Temel Kontrol Üniteleri, 16A, 250V AC, Beyaz</b>			
Anahtar / Vavien	<a href="#">NU320318</a>	170,00	1
Komütatör, ikili	<a href="#">NU321318</a>	367,20	1
Permütatör	<a href="#">NU320518</a>	350,20	1
Kör kapak 45 x 45mm	<a href="#">NU986618</a>	132,60	1
Kör kapak 22,5 x 45mm	<a href="#">NU986518</a>	95,20	1
Liht butonu	<a href="#">NU320618</a>	176,80	1
<b>45x45 Şebeke Prizleri, 45° Eğimli 16A, 250V AC, 2P+E (Alman Schuko Tip)</b>			
Topraklı priz, ikili, beyaz	<a href="#">NU306718A</a>	584,80	1
Topraklı priz, ikili, kırmızı	<a href="#">NU306703A</a>	652,80	1
Topraklı priz, üçlü, beyaz	<a href="#">NU307618</a>	809,20	1
Topraklı priz, gösterge lambalı, ikili, beyaz	<a href="#">NU306718AS</a>	846,60	1
Topraklı priz, gösterge lambalı, ikili, kırmızı	<a href="#">NU306703AS</a>	846,60	1
<b>45x45 UPS Prizleri, 45° Eğimli 16A, 250V AC, 2P+E, K ırmızı</b>			
UPS prizi tekli	<a href="#">NU304903</a>	323,00	1
UPS prizi, ikili	<a href="#">NU306903</a>	503,20	1
UPS prizi, üçlü	<a href="#">NU307903</a>	761,60	1
UPS prizi, gösterge lambalı, ikili	<a href="#">NU306903S</a>	833,00	1
UPS prizi, çocuk korumalı, ikili	<a href="#">NU306103</a>	557,60	1
UPS prizi, çocuk korumalı, üçlü	<a href="#">NU307103</a>	833,00	1
<b>TV/FM/SAT/Hi-Fi Prizleri, Beyaz</b>			
TV prizi	<a href="#">NU346218</a>	346,80	1
TV-FM prizi	<a href="#">NU345118</a>	683,40	1
TV-FM-SAT prizi	<a href="#">NU345018</a>	958,80	1
<b>Telefon Data Prizleri, Beyaz</b>			
1xRJ45 cat.5 UTP Actassi	<a href="#">NU341118</a>	408,00	1
2xRJ45 cat.5 UTP Actassi	<a href="#">NU342018</a>	605,20	1
1xRJ45 cat.6 UTP Actassi	<a href="#">NU341518</a>	459,00	1
2xRJ45 cat.6 UTP Actassi	<a href="#">NU341418</a>	404,60	1
<b>Multimedya Prizleri, Beyaz</b>			
HDMI konnektörlü priz (dışı-dışı)	<a href="#">NU343018</a>	1.241,00	1
USB konnektörlü priz	<a href="#">NU342918</a>	1.812,20	1
İkili USB şarj prizi 2,1A	<a href="#">NU341818</a>	1.377,00	1

G3



# Yeni Unica

## 45x45mm Anahtar-Priz Serisi

Life Is On

Schneider  
Electric

Tanım	Referans	Fiyat (TL)	Minimum sip. adedi
<b>45x45 Konfor Kontrol Üniteleri, 16A, 250V AC, beyaz</b>			
İki yönlü Dimmer anahtar 40-400 VVA, 4 kablo bağ.	<a href="#">NU351418</a>	2.801,60	1
<b>45x45 Kaideler, plastik</b>			
1 fonksiyonlu kaide	<a href="#">NU7002P</a>	18,70	50
1 fonksiyonlu kaide, kısa tırnaklı	<a href="#">NU7002PG</a>	102,00	1
2 fonksiyonlu kaide (sadece Unica Pro ile uyumludur)	<a href="#">NU7004PC</a>	91,80	10
3 fonksiyonlu kaide	<a href="#">NU7006C</a>	204,00	1
<b>45x45 Çerçeveler</b>			
Tekli çerçeve, beyaz	<a href="#">NU200218</a>	61,90	1
İkili çerçeve, beyaz	<a href="#">NU200418</a>	119,00	1
Üçlü çerçeve, beyaz	<a href="#">NU400618</a>	343,40	1



G4

Tanım	Referans	Fiyat (TL/m-adet)	Minimum sipariş adedi	Yuvarlama katsayısı
<b>Ultra Easy, RoHS</b>				
101 x 34 folyo kaplamalı kanal, Ultra Easy	<a href="#">ETK10134EZS</a>	258,70	192	24
101 x 50 folyo korumalı kanal, Ultra Easy	<a href="#">ETK10150EZS</a>	267,70	64	24
<b>80x50 Kanal, Beyaz RAL 9010, RoHS, VDE</b>				
80x50 folyo korumalı kanal	<a href="#">ETK80550</a>	403,20	160	16
İç köşe	<a href="#">ETK80520</a>	84,20	4	4
Dış köşe	<a href="#">ETK80530</a>	84,20	4	4
Dirsek	<a href="#">ETK80540</a>	84,20	5	5
T dirsek	<a href="#">ETK80551</a>	84,20	4	4
Uç tapa	<a href="#">ETK80560</a>	24,50	10	10
Ek yeri kapatıcı	<a href="#">ETK80570</a>	24,50	10	10
Kablo tutucu	<a href="#">ETK80571</a>	32,40	10	10
Priz tutucu	<a href="#">ETK80580</a>	61,70	6	6
<b>101x34 Kanal, Beyaz RAL 9010, RoHS, VDE</b>				
101 x 34 folyo kaplamalı kanal	<a href="#">ETK10134E</a>	353,50	192	24
İç köşe	<a href="#">ETK10120E</a>	84,30	5	5
Dış köşe	<a href="#">ETK10130E</a>	84,40	5	5
Dirsek	<a href="#">ETK10140E</a>	86,30	5	5
T dirsek	<a href="#">ETK10151E</a>	78,60	5	5
Uç tapa	<a href="#">ETK100060E</a>	25,60	10	10
Ek yeri kapatıcı	<a href="#">ETK10170E</a>	25,60	10	10
Kablo tutucu	<a href="#">ETK10171E</a>	16,50	10	10
Ara bölme	<a href="#">ETK100095</a>	95,90	32	32
<b>101 x 50 Kanal, Beyaz RAL 9010, RoHS, VDE</b>				
101 x 50 folyo korumalı kanal	<a href="#">ETK10150E</a>	405,80	160	16
İç köşe	<a href="#">ETK10120E</a>	84,30	5	5
Dış köşe	<a href="#">ETK10130E</a>	84,40	5	5
Dirsek	<a href="#">ETK10140E</a>	86,30	5	5
T dirsek	<a href="#">ETK10151E</a>	78,60	5	5
Uç tapa	<a href="#">ETK100060E</a>	25,60	10	10
Ek yeri kapatıcı	<a href="#">ETK10170E</a>	25,60	10	10
Kablo tutucu	<a href="#">ETK10171E</a>	16,50	10	10
Ara bölme	<a href="#">ETK100092E</a>	147,40	32	32
<b>151 x 50 Kanal, Beyaz RAL 9010, RoHS, VDE</b>				
151 x 50 folyo korumalı kanal tek, kapaklı	<a href="#">ETK15150</a>	446,80	80	8
151 x 50 folyo korumalı kanal, kapaksız	<a href="#">ETK15150Z</a>	292,50	8	8
Kapak 40 mm	<a href="#">ETK151503</a>	76,10	48	48
Kapak 75 mm	<a href="#">ETK151505</a>	91,40	16	16
Kapak 120 mm	<a href="#">ETK151501</a>	156,90	16	16
İç köşe	<a href="#">ETK15120</a>	91,00	5	5
Dış köşe	<a href="#">ETK15130</a>	106,00	5	5
Dirsek	<a href="#">ETK15140</a>	106,10	5	5
Uç tapa	<a href="#">ETK150060</a>	32,40	10	10
Ek yeri kapatıcı	<a href="#">ETK15170</a>	36,80	10	10
Ek yeri kapatıcı 151 X 50 ara perdeli	<a href="#">ETK15170Z</a>	48,00	10	10
Ara perde	<a href="#">ETK151504</a>	123,40	24	24
Ara bölme	<a href="#">ETK100092E</a>	147,40	32	32
<b>21x12 Ultra Midi Kanal, Beyaz RAL 9010, RoHS, VDE</b>				
21x12 Ultra - Midi kanal	<a href="#">ETK21012E</a>	75,20	256	128
21X12 Ultra - Midi kanal yapışkan bantlı	<a href="#">ETK21912E</a>	128,60	128	128
İç köşe	<a href="#">ETK20520</a>	32,40	20	20
Dış köşe	<a href="#">ETK20530</a>	32,40	20	20
Dirsek	<a href="#">ETK20540</a>	32,40	10	10
T dirsek	<a href="#">ETK20550</a>	32,40	10	10
Uç tapa	<a href="#">ETK20560</a>	32,40	20	20
Ek yeri kapatıcı	<a href="#">ETK20570</a>	32,40	20	20
<b>32x17 Ultra Midi Kanal, Beyaz RAL 9010, RoHS, VDE</b>				
32x17 Ultra - Midi kanal	<a href="#">ETK32017E</a>	74,00	120	60
32X17 Ultra - Midi kanal, yapışkan bantlı	<a href="#">ETK32917E</a>	137,60	120	60
İç köşe	<a href="#">ETK32020</a>	39,70	20	20
Dış köşe	<a href="#">ETK32030</a>	39,70	20	20
Dirsek	<a href="#">ETK32040</a>	36,80	10	10
T dirsek	<a href="#">ETK32050</a>	36,80	10	10
Uç tapa	<a href="#">ETK32060</a>	33,90	20	20
Ek yeri kapatıcı	<a href="#">ETK32070</a>	33,90	20	20
Kablo tutucu	<a href="#">ETK32071</a>	33,90	20	20



Folyo korumalı sistem kanalı



ETK10120E



ETK10140E



ETK15151



ETK100092E



ETK15154



ETK21012E



ETK32017E

Tanım	Referans	Fiyat (TL/m-adet)	Minimum sipariş adedi	Yuvarlama katsayısı
<b>40x17 Ultra Midi Kanal Elemanları, Beyaz RAL 9010, RoHS</b>				
40x17 Ultra - Midi kanal	<a href="#">ETK40017E</a>	95,30	60	60
İç köşe	<a href="#">ETK40020</a>	36,80	20	20
Dış köşe	<a href="#">ETK40030</a>	36,80	20	20
Dirsek	<a href="#">ETK40040</a>	39,70	10	10
T dirsek	<a href="#">ETK40050</a>	39,70	10	10
Uç tapa	<a href="#">ETK40060</a>	36,80	20	20
Ek yeri kapatıcı	<a href="#">ETK40070</a>	36,80	20	20
Kablo tutucu	<a href="#">ETK40071</a>	33,90	20	20
<b>74x21 Ultra Midi Kanal Elemanları, Beyaz RAL 9010, RoHS</b>				
74 x 21 Ultra - Midi kanal	<a href="#">ETK74021E</a>	270,20	24	24
İç köşe	<a href="#">ETK74020</a>	65,60	10	10
Dış köşe	<a href="#">ETK74030</a>	65,60	10	10
Dirsek	<a href="#">ETK74040</a>	65,60	10	10
T dirsek	<a href="#">ETK74050</a>	65,60	10	10
Uç tapa	<a href="#">ETK74060</a>	65,60	20	20
Ek yeri kapatıcı	<a href="#">ETK74070</a>	65,60	20	20
Kablo tutucu	<a href="#">ETK74071</a>	65,60	20	20
<b>Kanallar Arası Geçiş Setleri, Beyaz RAL 9010, RoHS</b>				
Ultra kanal geçiş seti (151x50'den 101x50'ye)	<a href="#">ETK15154</a>	126,20	5	5
Midi kanal geçiş seti (32x17'den 60x21'e)	<a href="#">ETK60032</a>	115,50	5	5
<b>Anahtar Priz Montaj Aksesuarları, Beyaz RAL 9010, RoHS</b>				
Kanal üstü anahtar priz montaj kapağı, düz tip	<a href="#">ETK10194</a>	129,90	5	5
Kanal üstü anahtar priz montaj kapağı, ikili düz tip	<a href="#">ETK10186</a>	142,20	5	5
Kanal üstü anahtar priz montaj kapağı, üçlü düz tip	<a href="#">ETK10181</a>	164,10	5	5
Kanal üstü 45X45 modül kapağı	<a href="#">ETK10198E</a>	56,10	5	5
Kanal üstü 45X45 modül kapağı, ikili	<a href="#">ETK10197E</a>	64,80	5	5
Kanal üstü 45X45 modül kapağı, üçlü	<a href="#">ETK10187E</a>	78,40	5	5
Kanal üstü 45X45 modül kapağı, dörtlü	<a href="#">ETK10183E</a>	98,70	5	5
Kanal yan anahtar priz seti (Dar seri için)	<a href="#">ETK20580</a>	166,80	5	5
Kanal yan anahtar priz seti (Dar seri için) ikili	<a href="#">ETK20596</a>	180,80	5	5
Kanal yan 45X45 modül seti (Dar seri için) üçlü	<a href="#">ETK20597</a>	185,40	5	5
Kanal yan 45X45 modül seti (Dar seri için)	<a href="#">ETK20598</a>	151,00	4	4
Kanal yan 45X45 modül seti (Dar seri için) ikili	<a href="#">ETK20680</a>	164,20	5	5
<b>PKS Serisi 45x45 Prizler</b>				
45X45 UPS priz (çocuk korumalı)	<a href="#">ETK21046E</a>	108,40	10	10
45X45 topraklı priz (çocuk korumalı)	<a href="#">ETK21045E</a>	108,40	10	10
Priz köprü bağlantı	<a href="#">ETK214546</a>	49,00	20	20
<b>Data ve Telefon Prizleri</b>				
45X45 Data, Telefon priz kapağı	<a href="#">ETK45045E</a>	36,80	10	10
45X45 Data, Telefon priz kapağı, ikili	<a href="#">ETK45245E</a>	33,00	10	10
45X22,5 Data, Telefon priz kapağı	<a href="#">ETK45022E</a>	35,40	10	10
45X22,5 kör kapak	<a href="#">ETK45122E</a>	21,50	10	10
Telefon konnektörü	<a href="#">ETK45041</a>	107,70	10	10
Data konnektörü, tooless Cat6a	<a href="#">ETK45141</a>	174,90	10	10
Data konnektörü, tooless Cat5e	<a href="#">ETK45140</a>	121,10	10	10



ETK40017E



ETK60021E



ETK74021E



ETK74032



ETK20680



ETK21045E ETK21046E



ETK45245E ETK45122E

Not: Kablo kanalları için belirtilen fiyatlar 1 m'lik kanal fiyatı olup, minimum sipariş adetlerinin birimi metredir.

G6

Tanım	Referans	Fiyat (TL/m-adet)	Minimum sipariş adedi	Yuvarlama katsayısı
-------	----------	-------------------	-----------------------	---------------------



Kablo kanalları

**Optima Easy Kablo Kanalları, Beyaz RAL 9010, RoHS**

12X12 Kablo kanalı, 2 metre	<a href="#">ETK12312EZ</a>	22,10	448	224
16X16 Kablo kanalı, 2 metre	<a href="#">ETK16316EZ</a>	25,20	468	156
20X10 Kablo kanalı, 2 metre	<a href="#">ETK20310EZ</a>	45,00	288	144
25X16 Kablo kanalı, 2 metre	<a href="#">ETK25316EZ</a>	41,90	312	312
25X25 Kablo kanalı, 2 metre	<a href="#">ETK25325EZ</a>	49,40	192	64
25X40 Kablo kanalı, 2 metre	<a href="#">ETK25340EZ</a>	99,60	270	54
30X15 Kablo kanalı, 2 metre	<a href="#">ETK30315EZ</a>	79,50	256	128
30X30 Kablo kanalı, 2 metre	<a href="#">ETK30330EZ</a>	92,80	128	64
40X16 Kablo kanalı, 2 metre	<a href="#">ETK40316EZ</a>	65,60	168	84
40X25 Kablo kanalı, 2 metre	<a href="#">ETK40325EZ</a>	67,80	162	54
40X40 Kablo kanalı, 2 metre	<a href="#">ETK40340EZ</a>	85,70	144	36
40X60 Kablo kanalı, 2 metre	<a href="#">ETK40360EZ</a>	179,10	72	24
60X25 Kablo kanalı, 2 metre	<a href="#">ETK60325EZ</a>	145,70	288	36
60X40 Kablo kanalı, 2 metre	<a href="#">ETK60340EZ</a>	131,10	120	24
60X60 Kablo kanalı, 2 metre	<a href="#">ETK60360EZ</a>	164,00	96	16
80X60 Kablo kanalı, 2 metre	<a href="#">ETK80360EZ</a>	219,80	40	20
80X80 Kablo kanalı, 2 metre	<a href="#">ETK80380EZ</a>	358,10	24	8
100X60 Kablo kanalı, 2 metre	<a href="#">ETK10360EZ</a>	242,80	64	16
120x60 Kablo kanalı, 2 metre	<a href="#">ETK12360EZ</a>	306,10	48	16

G7



Yapışkanlı kablo kanalları

**Optima Easy Yapışkan Bantlı Kablo Kanalları, Beyaz RAL 9010**

12X07 Kablo kanalı, 2 metre	<a href="#">ETK12407EZ</a>	32,90	364	364
12X12 Kablo kanalı, 2 metre	<a href="#">ETK12912EZ</a>	35,90	448	224
16X16 Kablo kanalı, 2 metre	<a href="#">ETK16916EZS</a>	39,80	468	156
20X10 Kablo kanalı, 2 metre	<a href="#">ETK20910EZ</a>	51,60	288	144
25X16 Kablo kanalı, 2 metre	<a href="#">ETK25916EZS</a>	56,10	420	84
25X25 Kablo kanalı, 2 metre	<a href="#">ETK25925EZS</a>	64,00	192	64

**Aksesuarlar, Beyaz RAL 9010**

İç köşe	16x16 için	<a href="#">ETK16320</a>	16,30	60	60
	25x16 & 25x25 için	<a href="#">ETK25320</a>	28,40	40	40
	40x16 & 40x25 & 40x40 için	<a href="#">ETK40320</a>	30,50	36	36
	60x25 & 60x40 & 60x60 için	<a href="#">ETK60320</a>	56,60	14	14
Dış köşe	16x16 için	<a href="#">ETK16330</a>	24,50	60	60
	25x16 & 25x25 için	<a href="#">ETK25330</a>	30,20	40	40
	40x16 & 40x25 & 40x40 için	<a href="#">ETK40330</a>	30,50	36	36
	60x25 & 60x40 & 60x60 için	<a href="#">ETK60330</a>	56,60	12	12
Dirsek	16x16 için	<a href="#">ETK16340</a>	38,40	60	60
	25x16 & 25x25 için	<a href="#">ETK25341</a>	37,20	40	40
	40x16 & 40x25 & 40x40 için	<a href="#">ETK40341</a>	59,00	40	40
	60x25 & 60x40 & 60x60 için	<a href="#">ETK60341</a>	61,10	18	18
T dirsek	16x16 için	<a href="#">ETK16350</a>	38,40	60	60
	25x16 & 25x25 için	<a href="#">ETK25350</a>	40,90	40	40
	40x16 & 40x25 & 40x40 için	<a href="#">ETK40350</a>	59,00	40	40
	60x25 & 60x40 & 60x60 için	<a href="#">ETK60350</a>	61,40	8	8
Uç tapa	25x16 & 25x25 için	<a href="#">ETK25361</a>	35,00	60	60
	40x16 & 40x25 & 40x40 için	<a href="#">ETK40361</a>	32,00	50	50
	60x25 & 60x40 & 60x60 için	<a href="#">ETK60361</a>	43,70	50	50
Ek yeri kapatıcı	16x16 için	<a href="#">ETK16370</a>	32,50	50	50
	25x16 & 25x25 için	<a href="#">ETK25370</a>	27,70	50	50
	40x16 & 40x25 & 40x40 için	<a href="#">ETK40370</a>	32,00	60	60
	60x25 & 60x40 & 60x60 için	<a href="#">ETK60370</a>	21,40	25	25

Not: Kablo kanalları için belirtilen fiyatlar 1m'lik kanal fiyatı olup, minimum sipariş adetlerinin birimi metredir.



ETK60320



ETK60330



ETK60341



ETK60350



# PKS Optima

## Döşeme üstü ve Süpürgelik Kanallar



Life Is On

Schneider  
Electric



Döşeme üstü kanal

Tanım	Referans	Fiyat (TL/m-adet)	Minimum sipariş adedi	Yuvarlama katsayısı
<b>Döşeme Üstü Kanal, Gri RAL 7023</b>				
77X19 sırtı kanal, 2 metre	<a href="#">ETK77019</a>	231,50	80	40
50X12 balık sırtı kanal, 2 metre	<a href="#">ETK50012</a>	139,00	60	60
<b>Aksesuarlar, Döşeme Üstü Kanal, Gri RAL 7023</b>				
Dirsek 77x19 için	<a href="#">ETK77040</a>	81,80	5	5
T dirsek 77x19 için	<a href="#">ETK77050</a>	81,80	5	5
<b>70x20 Süpürgelik Kanal</b>				
70x20 süpürgelik kanal, 2 metre	<a href="#">ETK70221</a>	270,20	30	30

Not: Kablo kanalları için belirtilen fiyatlar 1 m'lik kanal fiyatı olup, minimum sipariş adetlerinin birimi metredir.



70x20  
süpürgelik kanal

## PKS İklim Klima Kanalları



ETK70296

Tanım	Referans	Fiyat (TL/m-adet)	Minimum sipariş adedi	Yuvarlama katsayısı
<b>65x48 Klima Kanalı, Beyaz RAL 9010, RoHS</b>				
65X48 kanal	<a href="#">ETK65048</a>	228,50	24	24
İç köşe	<a href="#">ETK65020</a>	76,10	5	5
Dış köşe	<a href="#">ETK65030</a>	76,10	5	5
Dirsek	<a href="#">ETK65040</a>	80,80	5	5
Uç tapa	<a href="#">ETK65060</a>	49,50	5	5
Ek yeri kapatıcı	<a href="#">ETK65070</a>	76,10	10	10
Duvar geçişi	<a href="#">ETK65080</a>	85,60	5	5
Duvar çıkışı	<a href="#">ETK65090</a>	62,20	5	5

Not: Kablo kanalları için belirtilen fiyatlar 1 m'lik kanal fiyatı olup, minimum sipariş adetlerinin birimi metredir.



İklim kanalları

G8



# Modüler Sigorta Kutuları



## Estetik Mimariler için Kurulumu Kolay Sigorta Kutuları



[se.com/tr](http://se.com/tr)

Life Is On

**Schneider**  
Electric

# Easy9

## Sigorta Kutuları ve Aksesuarları

Halogen free - IP40 - IK07 - IEC 60670-1

Life Is On

Schneider  
Electric

Tanım	Boyutlar (cm) U x G x Y	Referans	Fiyat (TL)	Minimum sip. adedi	Koli adedi
-------	----------------------------	----------	---------------	-----------------------	---------------

### Sıva Üstü Dağıtım Kutuları, Halogen Free (HF)

#### Şeffaf Kapaklı

8 otomatik sigorta kapasiteli	22x17x10	<a href="#">EZ9EUG108</a>	642,60	1	12
12 otomatik sigorta kapasiteli	29x19x10	<a href="#">EZ9EUG112</a>	792,20	1	10
18 otomatik sigorta kapasiteli	37x23x11	<a href="#">EZ9EUG118</a>	1.394,00	1	5
24 otomatik sigorta kapasiteli, 2 sıralı	26x33x11	<a href="#">EZ9EUG212</a>	1.550,40	1	5
36 otomatik sigorta kapasiteli, 3 sıralı	26x46x11	<a href="#">EZ9EUG312</a>	1.570,80	1	4

#### Beyaz Opak Kapaklı

8 otomatik sigorta kapasiteli	22x17x10	<a href="#">EZ9EUH108</a>	656,20	1	12
12 otomatik sigorta kapasiteli	29x19x10	<a href="#">EZ9EUH112</a>	853,40	1	10
18 otomatik sigorta kapasiteli	37x23x11	<a href="#">EZ9EUH118</a>	1.332,80	1	5
24 otomatik sigorta kapasiteli, 2 sıralı	26x33x11	<a href="#">EZ9EUH212</a>	1.516,40	1	5
36 otomatik sigorta kapasiteli, 3 sıralı	26x46x11	<a href="#">EZ9EUH312</a>	1.893,80	1	4

### Sıva Altı Dağıtım Kutuları, Halogen Free (HF)

#### Şeffaf Kapaklı

8 otomatik sigorta kapasiteli	22x17x10	<a href="#">EZ9EUE108</a>	697,00	1	12
12 otomatik sigorta kapasiteli	29x19x10	<a href="#">EZ9EUE112</a>	799,00	1	10
18 otomatik sigorta kapasiteli	37x23x11	<a href="#">EZ9EUE118</a>	1.037,00	1	5
24 otomatik sigorta kapasiteli, 2 sıralı	26x33x11	<a href="#">EZ9EUE212</a>	1.326,00	1	5
36 otomatik sigorta kapasiteli, 3 sıralı	26x46x11	<a href="#">EZ9EUE312</a>	1.700,00	1	4

#### Beyaz Opak Kapaklı

8 otomatik sigorta kapasiteli	22x17x10	<a href="#">EZ9EUF108</a>	652,80	1	12
12 otomatik sigorta kapasiteli	29x19x10	<a href="#">EZ9EUF112</a>	846,60	1	10
18 otomatik sigorta kapasiteli	37x23x11	<a href="#">EZ9EUF118</a>	1.241,00	1	5
24 otomatik sigorta kapasiteli, 2 sıralı	26x33x11	<a href="#">EZ9EUF212</a>	1.581,00	1	5
36 otomatik sigorta kapasiteli, 3 sıralı	26x46x11	<a href="#">EZ9EUF312</a>	1.526,60	1	4

Tanım	Nominal Akım In	Referans	Fiyat (TL)	Minimum sip. adedi
-------	-----------------	----------	------------	--------------------

#### Sıva Üstü Dağıtım Kutuları, Halogen Free (HF)

##### Gövde

13 otomatik sigorta kapasiteli (1 sıra, 13 modül)	63 A	<a href="#">PRA20113</a>	3.043,00	1
26 otomatik sigorta kapasiteli (2 sıra, 13 modül)	63 A	<a href="#">PRA20213</a>	3.505,40	1
39 otomatik sigorta kapasiteli (3 sıra, 13 modül)	90 A	<a href="#">PRA20313</a>	4.586,60	1
52 otomatik sigorta kapasiteli (4 sıra, 13 modül)	90 A	<a href="#">PRA20413</a>	5.100,00	1
18 otomatik sigorta kapasiteli (1 sıra, 18 modül)	90 A	<a href="#">PRA20118</a>	3.814,80	1
36 otomatik sigorta kapasiteli (2 sıra, 18 modül)	90 A	<a href="#">PRA20218</a>	4.739,60	1
54 otomatik sigorta kapasiteli (3 sıra, 18 modül)	125 A	<a href="#">PRA20318</a>	5.168,00	1
72 otomatik sigorta kapasiteli (4 sıra, 18 modül)	125 A	<a href="#">PRA20418</a>	10.098,00	1
24 otomatik sigorta kapasiteli (1 sıra, 24 modül)	125 A	<a href="#">PRA20124</a>	9.894,00	1
48 otomatik sigorta kapasiteli (2 sıra, 24 modül)	125 A	<a href="#">PRA20224</a>	11.968,00	1
72 otomatik sigorta kapasiteli (3 sıra, 24 modül)	160 A	<a href="#">PRA20324</a>	13.974,00	1
96 otomatik sigorta kapasiteli (4 sıra, 24 modül)	160 A	<a href="#">PRA20424</a>	16.592,00	1
120 otomatik sigorta kapasiteli (5 sıra, 24 modül)	160 A	<a href="#">PRA20524</a>	18.496,00	1
144 otomatik sigorta kapasiteli (6 sıra, 24 modül)	160 A	<a href="#">PRA20624</a>	20.026,00	1



Sigorta kutuları

#### Sıva Altı Dağıtım Kutuları, Halogen Free (HF)

##### Gövde

26 otomatik sigorta kapasiteli (2 sıra, 13 modül)	63 A	<a href="#">PRA25213</a>	4.124,20	1
39 otomatik sigorta kapasiteli (3 sıra, 13 modül)	90 A	<a href="#">PRA25313</a>	5.440,00	1
52 otomatik sigorta kapasiteli (4 sıra, 13 modül)	90 A	<a href="#">PRA25413</a>	7.276,00	1
18 otomatik sigorta kapasiteli (1 sıra, 18 modül)	90 A	<a href="#">PRA25118</a>	4.637,60	1
36 otomatik sigorta kapasiteli (2 sıra, 18 modül)	90 A	<a href="#">PRA25218</a>	5.542,00	1
54 otomatik sigorta kapasiteli (3 sıra, 18 modül)	125 A	<a href="#">PRA25318</a>	6.290,00	1
72 otomatik sigorta kapasiteli (4 sıra, 18 modül)	125 A	<a href="#">PRA25418</a>	10.098,00	1
24 otomatik sigorta kapasiteli (1 sıra, 24 modül)	125 A	<a href="#">PRA25124</a>	9.894,00	1
48 otomatik sigorta kapasiteli (2 sıra, 24 modül)	125 A	<a href="#">PRA25224</a>	11.968,00	1
72 otomatik sigorta kapasiteli (3 sıra, 24 modül)	160 A	<a href="#">PRA25324</a>	13.974,00	1
96 otomatik sigorta kapasiteli (4 sıra, 24 modül)	160 A	<a href="#">PRA25424</a>	16.592,00	1
120 otomatik sigorta kapasiteli (5 sıra, 24 modül)	160 A	<a href="#">PRA25524</a>	18.496,00	1
144 otomatik sigorta kapasiteli (6 sıra, 24 modül)	160 A	<a href="#">PRA25624</a>	20.026,00	1



H2

Tanım	Referans	Fiyat (TL)	Referans	Fiyat (TL)	Minimum sip. adedi
-------	----------	------------	----------	------------	--------------------

#### Kapak

##### Boyutlar

	Opak Kapak		Şeffaf Kapak		
13 otomatik sigorta kapasiteli (1 sıra, 13 modül)	<a href="#">PRA16113</a>	493,10	<a href="#">PRA15113</a>	1.139,00	1
26 otomatik sigorta kapasiteli (2 sıra, 13 modül)	<a href="#">PRA16213</a>	781,20	<a href="#">PRA15213</a>	1.863,20	1
39 otomatik sigorta kapasiteli (3 sıra, 13 modül)	<a href="#">PRA16313</a>	867,90	<a href="#">PRA15313</a>	1.394,00	1
52 otomatik sigorta kapasiteli (4 sıra, 13 modül)	<a href="#">PRA16413</a>	1.101,00	<a href="#">PRA15413</a>	1.965,20	1
18 otomatik sigorta kapasiteli (1 sıra, 18 modül)	<a href="#">PRA16118</a>	551,30	<a href="#">PRA15118</a>	1.295,40	1
36 otomatik sigorta kapasiteli (2 sıra, 18 modül)	<a href="#">PRA16218</a>	867,90	<a href="#">PRA15218</a>	1.295,40	1
54 otomatik sigorta kapasiteli (3 sıra, 18 modül)	<a href="#">PRA16318</a>	982,80	<a href="#">PRA15318</a>	1.394,00	1
72 otomatik sigorta kapasiteli (4 sıra, 18 modül)	<a href="#">PRA16418</a>	1.157,70	<a href="#">PRA15418</a>	2.322,20	1
24 otomatik sigorta kapasiteli (1 sıra, 24 modül)	<a href="#">PRA16124</a>	1.820,70	<a href="#">PRA15124</a>	6.256,00	1
48 otomatik sigorta kapasiteli (2 sıra, 24 modül)	<a href="#">PRA16224</a>	5.457,50	<a href="#">PRA15224</a>	7.072,00	1
72 otomatik sigorta kapasiteli (3 sıra, 24 modül)	<a href="#">PRA16324</a>	2.973,60	<a href="#">PRA15324</a>	8.296,00	1
96 otomatik sigorta kapasiteli (4 sıra, 24 modül)	<a href="#">PRA16424</a>	3.263,40	<a href="#">PRA15424</a>	9.452,00	1
120 otomatik sigorta kapasiteli (5 sıra, 24 modül)	<a href="#">PRA16524</a>	3.753,30	<a href="#">PRA15524</a>	10.676,00	1
144 otomatik sigorta kapasiteli (6 sıra, 24 modül)	<a href="#">PRA16624</a>	4.098,20	<a href="#">PRA15624</a>	11.764,00	1

\*Arayüz ve aksesuarlar için lütfen 444 30 30 Müşteri Destek Merkezi'ni arayınız.

NOT: Pragma ürün grubu ailesi ticari hayatı ile ilgili 2023 sene sonu güncelleme yapılacaktır.

# Resi9 MP

## Modüler Sigorta Kutuları ve Aksesuarları

Halogen free - IP40

Life Is On

Schneider  
Electric

Tanım	Boyutlar (mm) G x Y x D	Referans	Fiyat (TL)	Minimum sip. adedi	Koli adedi
-------	----------------------------	----------	---------------	-----------------------	---------------

### Sıva Üstü Dağıtım Kutuları, Halogen Free (HF)

#### Dumanlı Şeffaf Kapaklı

4 otomatik sigorta kapasiteli	124x198x95	<a href="#">MIP10104T</a>	564,40	1	20
6 otomatik sigorta kapasiteli	160x198x95	<a href="#">MIP10106T</a>	612,00	1	18
8 otomatik sigorta kapasiteli	196x228x102	<a href="#">MIP10108T</a>	676,60	1	10
12 otomatik sigorta kapasiteli	268x228x102	<a href="#">MIP10112T</a>	928,20	1	8
18 otomatik sigorta kapasiteli	376x228x102	<a href="#">MIP10118T</a>	1.285,20	1	5
24 otomatik sigorta kapasiteli, 2 sıralı	268x353x102	<a href="#">MIP10212T</a>	1.632,00	1	5
36 otomatik sigorta kapasiteli, 3 sıralı	268x478x102	<a href="#">MIP10312T</a>	2.325,60	1	4

#### Beyaz Opak Kapaklı

4 otomatik sigorta kapasiteli	124x198x95	<a href="#">MIP10104</a>	564,40	1	20
6 otomatik sigorta kapasiteli	160x198x95	<a href="#">MIP10106</a>	612,00	1	18
8 otomatik sigorta kapasiteli	196x228x102	<a href="#">MIP10108</a>	676,60	1	10
12 otomatik sigorta kapasiteli	268x228x102	<a href="#">MIP10112</a>	928,20	1	8
18 otomatik sigorta kapasiteli	376x228x102	<a href="#">MIP10118</a>	1.285,20	1	5
24 otomatik sigorta kapasiteli, 2 sıralı	268x353x102	<a href="#">MIP10212</a>	1.774,80	1	5
36 otomatik sigorta kapasiteli, 3 sıralı	268x478x102	<a href="#">MIP10312</a>	2.325,60	1	4

### Sıva Altı Dağıtım Kutuları, Halogen Free (HF)

#### Dumanlı Şeffaf Kapaklı

4 otomatik sigorta kapasiteli	150 x 252 x 97	<a href="#">MIP20104T</a>	564,40	1	15
8 otomatik sigorta kapasiteli	222 x 252 x 97	<a href="#">MIP20108T</a>	676,60	1	10
12 otomatik sigorta kapasiteli	294 x 252 x 97	<a href="#">MIP20112T</a>	928,20	1	8
18 otomatik sigorta kapasiteli	402 x 252 x 99	<a href="#">MIP20118T</a>	1.285,20	1	5
24 otomatik sigorta kapasiteli, 2 sıralı	294 x 377 x 98	<a href="#">MIP20212T</a>	1.632,00	1	5
36 otomatik sigorta kapasiteli, 3 sıralı	294 x 502 x 98	<a href="#">MIP20312T</a>	2.135,20	1	4

#### Beyaz Opak Kapaklı

8 otomatik sigorta kapasiteli	222 x 252 x 97	<a href="#">MIP20108</a>	676,60	1	10
12 otomatik sigorta kapasiteli	294 x 252 x 97	<a href="#">MIP20112</a>	928,20	1	8
18 otomatik sigorta kapasiteli	402 x 252 x 99	<a href="#">MIP20118</a>	1.285,20	1	5
24 otomatik sigorta kapasiteli, 2 sıralı	294 x 377 x 98	<a href="#">MIP20212</a>	1.632,00	1	5
36 otomatik sigorta kapasiteli, 3 sıralı	294 x 502 x 98	<a href="#">MIP20312</a>	2.135,20	1	4

Tanım	Ürün Özelliği	Referans	Fiyat (TL)	Minimum sip. adedi	Koli adedi
Terminal blok desteği (2li paket) - kesilebilir	18 modül	<a href="#">MIP99036</a>	251,60	1	
Terminal bloğu	8 delikli	<a href="#">MIP99038</a>	183,60	1	
	16 delikli	<a href="#">MIP99039</a>	306,00	1	
Bölünebilir boşluk kapakları (10'lu paket)		<a href="#">MIP99047</a>	272,00	1	
Açıpın duvar Sıva altı montaj kiti		<a href="#">MIP99046</a>	1.819,00	1	

Tanım	Boyutlar (mm) G x Y x D	Referans	Fiyat (TL)	Minimum sip. adedi	Koli adedi
-------	----------------------------	----------	---------------	-----------------------	---------------

### Micro Pragma

2 modül, (1+1) sigorta kutusu	51 x 130 x 60	<a href="#">10205</a>	173,40	1	
-------------------------------	---------------	-----------------------	--------	---	--

Not: Bu sayfadaki sigorta kutuları tek referans sistemine göre seçilir, arka taban ve ön yüz beraber teslim edilir. Taban ve önyüzü ayrı sipariş etmek için lütfen 444 30 30 Müşteri Destek Merkezi'ni arayınız.



MIP99050



MIP99037



13411



10205

H3



## Yenilikçi Tasarımı ile Mini Pragma

Mini Pragma sigorta kutuları;

- Yaşam alanlarında iç dekorasyonu tamamlayan ve anahtar prizlerle uyumlu bir tasarıma sahiptir.
- Pratik kurulumu sayesinde elektrikçilerin çalışmasını kolaylaştırır.
- Konutlar için eksiksiz elektrik tesisat çözümü sunar.



[se.com/tr](http://se.com/tr)

Life Is On

**Schneider**  
Electric



# Sanayi Tipi Fiş - Priz Serileri ve Kombinasyon Kutuları





Hızlı Montaj, Güvenli Kullanım



[se.com/tr](http://se.com/tr)

Life Is On

**Schneider**  
Electric

# Sanayi Tipi Fiş-Prizler

## Kauçuk Fiş-Priz Serisi

### Boş Kombinasyon Kutuları

Life Is On

Schneider  
Electric



Kauçuk üçlü  
grup priz



3201-301-0300  
1x16A düz fiş



3201-367-0900  
1x16A pano prizi



130x200



220x300

Açıklama	Bağlantı tipi	Referans	Fiyat (TL)	Minimum sip. adedi
<b>1x16A, Monofaze, 2P + T, IP44</b>				
Priz grubu	Kauçuk uzatma prizi	<a href="#">3201-360-0300</a>	160,20	40
	Kauçuk duvar prizi	<a href="#">3201-362-0300</a>	203,30	30
	Kauçuk üçlü grup priz	<a href="#">3201-366-0301</a>	345,00	12
	Makina prizi	<a href="#">3201-364-0900</a>	189,80	30
	Pano prizi	<a href="#">3201-367-0900</a>	109,00	100
Fiş grubu	Kauçuk düz fiş (IP54)	<a href="#">3201-301-0300</a>	107,70	60
	Kauçuk eğik fiş (IP54)	<a href="#">3201-302-0300</a>	130,20	45

#### Ark Kaynak Makina Bağlantı Elemanları

200A, 16-50 mm	Düz fiş	Kablolu	<a href="#">3273-301-0365</a>	452,00	50
	Trafo prizi	Kablolu	<a href="#">3273-368-0365</a>	604,70	50
400A, 50-95 mm	Düz fiş	Kablolu	<a href="#">3274-301-0366</a>	470,50	50
	Trafo prizi	Kablolu	<a href="#">3274-368-0366</a>	615,40	50
	Uzatma prizi	Kablolu	<a href="#">3274-360-0366</a>	492,20	50

Tanım	Boyut (mm)	Referans	Fiyat (TL)	Minimum sip. adedi
<b>Boş Kombinasyon Kutuları</b>				
IP 54	130x220	<a href="#">3477-757-0600</a>	413,70	1
	220x300	<a href="#">3477-758-0600</a>	683,80	1

\*Not: IP54 ürünlerde nötr barası mevcuttur.



PKF 16M723  
3x16A uzatma prizi,  
IP67 vidalı bağlantı



PKY 16F723  
3x16A eğik makina prizi,  
IP67 hızlı bağlantı



PKF 16M423  
3x16A uzatma prizi,  
IP67 vidalı bağlantı



PKX 16M423  
3x16A düz fiş,  
IP44 hızlı bağlantı



PKE 16M734  
4x16A düz fiş,  
IP67 vidalı bağlantı



PKF 16W434  
4x16A duvar prizi,  
IP44 vidalı bağlantı



PKX 16M434  
4x16A düz fiş,  
IP44 hızlı bağlantı

Açıklama	Referans	Fiyat (TL)	Minimum sip. adedi	
<b>3x16A, Monofaze, 2P + T, Vidalı Bağlantı, IP67</b>				
Priz grubu	Uzatma prizi	<a href="#">PKF16M723</a>	642,60	1
	Eğik makina prizi	<a href="#">PKF16F723</a>	564,40	10
	Düz makina prizi	<a href="#">PKF16G723</a>	608,60	1
	Duvar prizi	<a href="#">PKF16W723</a>	962,20	10
Fiş grubu	Düz fiş	<a href="#">PKE16M723</a>	459,00	10
	Duvar fişi	<a href="#">83554</a>	1.067,60	4
	Eğik makina fişi	<a href="#">83854</a>	639,20	10
<b>Hızlı bağlantı</b>				
Priz grubu	Uzatma prizi	<a href="#">PKY16M723</a>	703,80	1
	Eğik makina prizi	<a href="#">PKY16F723</a>	666,40	1
	Düz makina prizi	<a href="#">PKY16G723</a>	666,40	1
Fiş grubu	Düz fiş	<a href="#">PKX16M723</a>	527,00	10
<b>3x16A, Monofaze, 2P + T, vidalı bağlantı, IP44</b>				
Priz grubu	Uzatma prizi	<a href="#">PKF16M423</a>	469,20	1
	Eğik makina prizi	<a href="#">PKF16F423</a>	411,40	10
	Düz makina prizi	<a href="#">PKF16G423</a>	414,80	10
	Duvar prizi	<a href="#">PKF16W423</a>	625,60	8
Fiş grubu	Düz fiş	<a href="#">PKE16M423</a>	323,00	10
	Eğik makina fişi	<a href="#">81804</a>	897,60	10
<b>Hızlı Bağlantı</b>				
Priz grubu	Uzatma prizi	<a href="#">PKY16M423</a>	527,00	10
	Eğik makina prizi	<a href="#">PKY16F423</a>	482,80	10
	Duvar prizi	<a href="#">PKY16W423</a>	771,80	1
Fiş grubu	Düz fiş	<a href="#">PKX16M423</a>	370,60	10
<b>Sistem Adaptörleri</b>				
3x16A CEE17 / 2P+T Schuko adaptör	<a href="#">PKZA203</a>	1.349,80	1	
<b>4x16A, Trifaze, 3P + T, Vidalı Bağlantı, IP67</b>				
Priz grubu	Uzatma prizi	<a href="#">PKF16M734</a>	867,00	1
	Eğik makina prizi	<a href="#">PKF16F734</a>	741,20	10
	Düz makina prizi	<a href="#">PKF16G734</a>	741,20	1
	Duvar prizi	<a href="#">PKF16W734</a>	1.060,80	10
Fiş grubu	Düz fiş	<a href="#">PKE16M734</a>	554,20	1
	Eğik makina fişi	<a href="#">83858</a>	646,00	10
<b>Hızlı Bağlantı</b>				
Priz grubu	Uzatma prizi	<a href="#">PKY16M734</a>	867,00	10
Fiş grubu	Düz fiş	<a href="#">PKX16M734</a>	608,60	10
<b>4x16A, Trifaze, 3P + T, Vidalı Bağlantı, IP44</b>				
Priz grubu	Uzatma prizi	<a href="#">PKF16M434</a>	622,20	1
	Eğik makina prizi	<a href="#">PKF16F434</a>	411,40	10
	Düz makina prizi	<a href="#">PKF16G434</a>	588,20	10
	Duvar prizi	<a href="#">PKF16W434</a>	853,40	8
Fiş grubu	Düz fiş	<a href="#">PKE16M434</a>	435,20	10
<b>Hızlı Bağlantı</b>				
Priz grubu	Uzatma prizi	<a href="#">PKY16M434</a>	686,80	10
	Eğik makina prizi	<a href="#">PKY16F434</a>	642,60	1
	Duvar prizi	<a href="#">PKY16W434</a>	935,00	1
	Fiş grubu	Düz fiş	<a href="#">PKX16M434</a>	486,20



PKF16G735  
5x16A düz makina prizi  
IP67 vidalı bağlantı



PKF16W435  
5x16A duvar prizi  
IP44 vidalı bağlantı



PKY16M435  
5x16A uzatma prizi  
IP44 hızlı bağlantı



PKF32M723  
3x32A uzatma prizi  
IP67 vidalı bağlantı



PKX32M723  
3x32A düz fiş,  
IP67 hızlı bağlantı



PKE32W423  
3x32A duvar fişi,  
IP44 vidalı bağlantı



PKE32M734  
34x32A düz fiş,  
IP67 vidalı bağlantı

Açıklama	Referans	Fiyat (TL)	Minimum sip. adedi
<b>5x16A, Trifaze, 3P +N + T, Vidalı Bağlantı, IP67</b>			
Priz grubu	Uzatma prizi	PKF16M735	853,40
	Eğik makina prizi	PKF16F735	744,60
	Düz makina prizi	PKF16G735	561,00
	Duvar prizi	PKF16W735	1.064,20
Fiş grubu	Düz fiş	PKE16M735	649,40
	Eğik makina fişi	83859	741,20
<b>Hızlı Bağlantı</b>			
Priz grubu	Uzatma prizi	PKY16M735	935,00
	Eğik makina prizi	PKY16F735	846,60
	Düz makina prizi	PKY16G735	846,60
Fiş grubu	Düz fiş	PKX16M735	717,40
<b>5x16A, Trifaze, 3P +N + T, Vidalı Bağlantı, IP44</b>			
Priz grubu	Uzatma prizi	PKF16M435	663,00
	Eğik makina prizi	PKF16F435	571,20
	Düz makina prizi	PKF16G435	615,40
	Duvar prizi	PKF16W435	693,60
Fiş grubu	Düz fiş	PKE16M435	476,00
	Eğik makina fişi	81809	676,60
<b>Hızlı bağlantı</b>			
Priz grubu	Uzatma prizi	PKY16M435	822,80
	Eğik makina prizi	PKY16F435	707,20
	Düz makina prizi	PKY16G435	727,60
	Duvar prizi	PKY16W435	931,60
Fiş grubu	Düz fiş	PKX16M435	503,20
<b>3x32A, Monofaze, 2P + T, Vidalı Bağlantı, IP67</b>			
Priz grubu	Uzatma prizi	PKF32M723	826,20
	Eğik makina prizi	PKF32F723	754,80
	Düz makina prizi	PKF32G723	754,80
	Duvar prizi	PKF32W723	1.268,20
Fiş grubu	Düz fiş	PKE32M723	666,40
	Duvar fişi	83566	1.472,20
<b>Hızlı bağlantı</b>			
Priz grubu	Uzatma prizi	PKY32M723	1.003,00
	Eğik makina prizi	PKY32F723	867,00
Fiş grubu	Düz fiş	PKX32M723	853,40
<b>3x32A, Monofaze, 2P + T, Vidalı Bağlantı, IP44</b>			
Priz grubu	Uzatma prizi	PKF32M423	646,00
	Eğik makina prizi	PKF32F423	608,60
	Düz makina prizi	PKF32G423	608,60
	Duvar prizi	PKF32W423	877,20
Fiş grubu	Düz fiş	PKE32M423	547,40
<b>Hızlı Bağlantı</b>			
Priz grubu	Uzatma prizi	PKY32M423	826,20
	Eğik makina prizi	PKY32F423	771,80
	Duvar prizi	PKY32W423	1.094,80
Fiş grubu	Düz fiş	PKX32M423	683,40
<b>4x32A, Trifaze, 3P + T, Vidalı Bağlantı,IP67</b>			
Priz grubu	Uzatma prizi	PKF32M734	860,20
	Eğik makina prizi	PKF32F734	839,80
	Düz makina prizi	PKF32G734	839,80
	Duvar prizi	PKF32W734	1.349,80
Fiş grubu	Düz fiş	PKE32M734	765,00
<b>Hızlı Bağlantı</b>			
Priz grubu	Uzatma prizi	PKY32M734	1.023,40
	Eğik makina prizi	PKY32F734	972,40
Fiş grubu	Düz fiş	PKX32M734	921,40



PKF32M434  
4x32A uzatma prizi,  
IP44 vidalı bağlantı



PKY32M434  
4x32A uzatma prizi,  
IP44 hızlı bağlantı



PKY32F435  
5x32A eğik makina prizi,  
IP44 hızlı bağlantı



PKY32W435  
5x32A duvar prizi,  
IP44 hızlı bağlantı



81378  
3x63A düz fiş,  
IP67 vidalı bağlantı

Açıklama	Referans	Fiyat (TL)	Minimum sip. adedi
<b>4x32A, Trifaze, 3P + T, Vidalı Bağlantı, IP44</b>			
Priz grubu	Uzatma prizi	<a href="#">PKF32M434</a>	822,80
	Eğik makina prizi	<a href="#">PKF32F434</a>	714,00
	Düz makina prizi	<a href="#">PKF32G434</a>	714,00
	Duvar prizi	<a href="#">PKF32W434</a>	1.060,80
Fiş grubu	Düz fiş	<a href="#">PKE32M434</a>	588,20
<b>Hızlı bağlantı</b>			
Priz grubu	Uzatma prizi	<a href="#">PKY32M434</a>	996,20
	Eğik makina prizi	<a href="#">PKY32F434</a>	867,00
	Duvar prizi	<a href="#">PKY32W434</a>	1.224,00
Fiş grubu	Düz fiş	<a href="#">PKX32M434</a>	788,80
<b>5x32A, Trifaze, 3P + N + T, Vidalı Bağlantı, IP67</b>			
Priz grubu	Uzatma prizi	<a href="#">PKF32M735</a>	955,40
	Eğik makina prizi	<a href="#">PKF32F735</a>	860,20
	Düz makina prizi	<a href="#">PKF32G735</a>	928,20
	Duvar prizi	<a href="#">PKF32W735</a>	1.271,60
Fiş grubu	Düz fiş	<a href="#">PKE32M735</a>	795,60
	Eğik fiş	<a href="#">81771</a>	1.247,80
	Duvar fişi	<a href="#">83571</a>	1.941,40
	Eğik makina fişi	<a href="#">83871</a>	962,20
<b>Hızlı Bağlantı</b>			
Priz grubu	Uzatma prizi	<a href="#">PKY32M735</a>	1.224,00
	Eğik makina prizi	<a href="#">PKY32F735</a>	1.125,40
	Düz makina prizi	<a href="#">PKY32G735</a>	1.047,20
Fiş grubu	Düz fiş	<a href="#">PKX32M735</a>	1.094,80
<b>5x32A, Trifaze, 3P + N + T, Vidalı Bağlantı, IP44</b>			
Priz grubu	Uzatma prizi	<a href="#">PKF32M435</a>	822,80
	Eğik makina prizi	<a href="#">PKF32F435</a>	761,60
	Düz makina prizi	<a href="#">PKF32G435</a>	819,40
	Duvar prizi	<a href="#">PKF32W435</a>	1.013,20
Fiş grubu	Düz fiş	<a href="#">PKE32M435</a>	673,20
	Duvar fişi	<a href="#">PKE32W435</a>	904,40
	Eğik makina fişi	<a href="#">81821</a>	873,80
<b>Hızlı Bağlantı</b>			
Priz grubu	Uzatma prizi	<a href="#">PKY32M435</a>	1.047,20
	Eğik makina prizi	<a href="#">PKY32F435</a>	826,20
	Duvar prizi	<a href="#">PKY32W435</a>	1.268,20
Fiş grubu	Düz fiş	<a href="#">PKX32M435</a>	819,40
<b>3x63A, Monofaze, 2P + T, Vidalı Bağlantı, IP67</b>			
Priz grubu	Uzatma prizi	<a href="#">81478</a>	3.454,40
	Eğik makina prizi	<a href="#">81278</a>	3.060,00
	Düz makina prizi	<a href="#">81178</a>	4.076,60
Fiş grubu	Düz fiş	<a href="#">81378</a>	2.709,80
<b>4x63A, Trifaze, 3P + T, Vidalı Bağlantı, IP67</b>			
Priz grubu	Uzatma prizi	<a href="#">81482</a>	3.369,40
	Eğik makina prizi	<a href="#">81282</a>	2.968,20
	Duvar prizi	<a href="#">81182</a>	4.239,80
	Düz Makina Prizi	<a href="#">81682</a>	2.471,80
Fiş grubu	Duvar fişi	<a href="#">81582</a>	4.787,20
	Düz fiş	<a href="#">81382</a>	2.526,20
	Düz makina fişi	<a href="#">81882</a>	3.437,40



81383  
5x63A düz fiş,  
IP67 vidalı bağlantı

Tanım	Referans	Fiyat (TL)	Minimum sipariş adedi	
<b>5x63A, Trifaze, 3P + N + T, Vidalı Bağlantı, IP67</b>				
Priz grubu	Uzatma Prizi	<a href="#">81483</a>	3.947,40	1
	Eğik makina Prizi	<a href="#">81283</a>	3.301,40	1
	Duvar Prizi	<a href="#">81183</a>	4.569,60	1
	Düz Makina Prizi	<a href="#">81683</a>	3.219,80	1
Fiş grubu	Düz Fiş	<a href="#">81383</a>	2.913,80	1
	Duvar Fişi	<a href="#">81583</a>	5.474,00	1
	Düz makina Fişi	<a href="#">81883</a>	4.165,00	1



81894  
4x125A düz makina fişi,  
IP67 vidalı bağlantı

<b>4x125A, Trifaze, 3P + T, Vidalı Bağlantı, IP67</b>				
Priz grubu	Uzatma Prizi	<a href="#">81494</a>	6.392,00	1
	Eğik makina prizi	<a href="#">81294</a>	3.784,20	1
	Duvar Prizi	<a href="#">81194</a>	8.466,00	1
	Düz Makina Prizi	<a href="#">81694</a>	3.712,80	1
Fiş grubu	Düz Fiş	<a href="#">81394</a>	5.814,00	1
	Duvar Fişi	<a href="#">81594</a>	7.208,00	1
	Düz makina Fişi	<a href="#">81894</a>	4.046,00	1



81495  
5x125A uzatma prizi,  
IP67 vidalı bağlantı

<b>5x125A, Trifaze, 3P + N + T, Vidalı Bağlantı, IP67</b>				
Priz grubu	Uzatma Prizi	<a href="#">81495</a>	6.834,00	1
	Eğik makina prizi	<a href="#">81295</a>	4.848,40	1
	Duvar Prizi	<a href="#">81195</a>	9.078,00	1
	Düz Makina Prizi	<a href="#">81695</a>	4.508,40	1
Fiş grubu	Düz Fiş	<a href="#">81395</a>	6.664,00	1
	Duvar Fişi	<a href="#">81595</a>	7.718,00	1
	Düz makina Fişi	<a href="#">81895</a>	6.460,00	1

Açıklama	Bağlantı tipi	Referans	Fiyat (TL)	Minimum sip. adedi	
<b>İçten Kilitli Prizler</b>					
<b>3 x 16, monofaze, 2P+T</b>					
	Makina prizi	IP44	<a href="#">82031</a>	3.485,00	1
	Makina prizi	IP65	<a href="#">82081</a>	4.144,60	1
	Duvar prizi	IP44	<a href="#">83031</a>	4.178,60	1
<b>4 x 16, trifaze, 3P+T</b>					
	Makina prizi	IP44	<a href="#">82035</a>	3.906,60	1
	Makina prizi	IP65	<a href="#">82085</a>	5.236,00	1
	Duvar prizi	IP44	<a href="#">83085</a>	4.807,60	1
<b>5 x 16, trifaze, 3P+N+T</b>					
	Makina prizi	IP44	<a href="#">82036</a>	4.409,80	1
	Makina prizi	IP65	<a href="#">82086</a>	4.977,60	1
	Duvar prizi	IP44	<a href="#">83036</a>	5.304,00	1
<b>3 x 32, monofaze, 2P+T</b>					
	Makina prizi	IP44	<a href="#">82042</a>	4.110,60	1
	Makina prizi	IP65	<a href="#">82092</a>	5.406,00	1
	Duvar prizi	IP44	<a href="#">83042</a>	4.923,20	1
<b>4 x 32, trifaze, 3P+T</b>					
	Makina prizi	IP44	<a href="#">82046</a>	4.702,20	1
	Makina prizi	IP65	<a href="#">82096</a>	5.950,00	1
	Duvar prizi	IP44	<a href="#">83046</a>	5.644,00	1
<b>5 x 32, trifaze, 3P+N+T</b>					
	Makina prizi	IP44	<a href="#">82047</a>	5.236,00	1
	Makina prizi	IP65	<a href="#">82097</a>	6.664,00	1
	Duvar prizi	IP44	<a href="#">83047</a>	6.290,00	1
<b>4 x 63, trifaze, 3P+T</b>					
	Makina prizi	P65	<a href="#">PKB63T534</a>	17.408,00	1
	Duvar prizi	IP65	<a href="#">PKB63P534</a>	19.584,00	1
<b>5 x 63, trifaze, 3P+N+T</b>					
	Makina prizi	P65	<a href="#">PKB63T535</a>	20.876,00	1
	Duvar prizi	IP65	<a href="#">PKB63P535</a>	21.760,00	1
<b>Konteyner Çözümleri</b>					
<b>3x32, trifaze, 3P + E, IP44, vidalı bağlantı</b>					
Fiş grubu	Düz fiş		<a href="#">PKE32M7C4</a>	1.492,60	1
	Makina fişi		<a href="#">83899</a>	1.329,40	1



82031  
Makina prizi, 3x16 monofaze  
IP44



PKB63T534  
Makina prizi, 4x63 trifaze  
IP65



83097  
Duvar prizi, 5x32 trifaze  
IP65



PKZM409  
3 priz çıkışlı, IP67



PKE32M7C4  
Düz fiş, IP67



# Akım Korumalı Prizler ve Kesintisiz Güç Kaynakları





Güvenilir Güç Her An Sizinle



[se.com/tr](https://se.com/tr)

Life Is On

**Schneider**  
Electric



# Schneider Electric SPM UPS

1-2-3 kVA

## Dünyanın Lider UPS Üreticisi Schneider Electric'ten SPM Online UPS Ürün Ailesi!

SPM ürün ailesi, düzenli olmayan her türlü güç koşullarında ihtiyaç duyulan kesintisiz ve güvenilir gücün sağlanması için geliştirilmiş çok yönlü yeni nesil bir kesintisiz güç kaynağıdır.



[se.com/tr](http://se.com/tr)

Life Is On

**Schneider**  
Electric

# Kesintisiz Güce İhtiyaç Duyulan Her Alanda Yanınızda



## Kasalar ve Mağaza Yönetimi

Elektrik kesintisinin mağaza prestijine zarar vermesine izin vermeden satış yapmaya devam edebilirsiniz! Ayrıca SPM UPS, kasanız ve çevresindeki tüm elektronik cihazları güç dalgalanmalarına karşı korur.



## Makine ve Asansörler

Kesintisiz üretimi sağlamak ve duruş maliyetlerinin önüne geçmek için makinenizde, güvenlik için asansörlerde SPM UPS serisini kullanın.



## Güvenlik Ekipmanları ve Bina Yönetimi

CCTV, x-ray cihazı, metal dedektörü, acil durum aydınlatması gibi ekipman ve cihazlara gücün kesintisiz ulaşması, tesis güvenliği için son derece kritiktir. SPM UPS ile güvenliğinizi garanti altına alın.



## Bilgisayarlar, İş İstasyonları ve Mining

Ofisinizde ya da evinizdeki iş istasyonlarınızı ve veri madenciliği işlemlerinizi SPM UPS serisi ile kesintisiz güç ile koruma altına alın.



## Medikal Cihazlar

SPM UPS Serisi ile yüksek hassasiyet gerektiren medikal cihazlar ve laboratuvar ekipmanlarına kesintisiz güç sağlayın.



PM1WU2-GR



PM6U-GR



SPM1KI-TR

J1



LS1500-RS



BVS1000I-GR

Tanım	Referans	Fiyat (TL)
-------	----------	------------

## APC Ani Gerilim Koruyucular (Akım Korumalı Prizler)

Tekli Akım Korumalı Priz, 918 Joule, Beyaz	<a href="#">PM1W-GR</a>	700,00
Tekli Akım Korumalı Priz ve 2 Adet USB Hızlı Şarj Çıkışı, 918 Joule, Beyaz	<a href="#">PM1WU2-GR</a>	1.470,00
5 Çıkışlı Akım Korumalı Priz, 918 Joule, Beyaz	<a href="#">PM5-GR</a>	1.730,00
5 Çıkışlı Akım Korumalı Priz ve 2 Adet USB Hızlı Şarj Çıkışı, 918 Joule, Beyaz	<a href="#">PM5U-GR</a>	2.470,00
6 Çıkışlı Akım Korumalı Priz, 1816 Joule, Beyaz	<a href="#">PM6-GR</a>	2.330,00
6 Çıkışlı Akım Korumalı Priz ve 2 Adet USB Hızlı Şarj Çıkışı, 1816 Joule, Beyaz	<a href="#">PM6U-GR</a>	3.060,00
8 Çıkışlı Akım Korumalı Priz, 2754 Joule, Beyaz	<a href="#">PM8-GR</a>	3.260,00
8 Çıkışlı Akım Korumalı Priz ve Koaks/Telefon Hattı Koruması, 2754 Joule, Beyaz	<a href="#">PMF83VT-GR</a>	3.930,00

## Schneider Electric SPM Serisi Online Kesintisiz Güç Kaynakları

		Fiyat (USD)
Schneider Electric SPM 1kVA Online, 230V	<a href="#">SPM1KI-TR</a>	537,00
Schneider Electric SPM 2kVA Online, 230V	<a href="#">SPM2KI-TR</a>	891,00
Schneider Electric SPM 3kVA Online, 230V	<a href="#">SPM3KI-TR</a>	1.138,00



## APC Line-R LS Serisi Otomatik Voltaj Regülatörleri

		Fiyat (TL)
Otomatik Voltaj Regülatörü 600VA, 3 Adet Schuko Çıkış	<a href="#">LS595-RS</a>	2.260,00
Otomatik Voltaj Regülatörü 1000VA, 3 Adet Schuko Çıkış	<a href="#">LS1000-RS</a>	2.540,00
Otomatik Voltaj Regülatörü 1500VA, 3 Adet Schuko Çıkış	<a href="#">LS1500-RS</a>	3.220,00

## Schneider Electric BVS Serisi Line Interactive Kesintisiz Güç Kaynakları

		Fiyat (TL)
Schneider Electric BVS 500VA, AVR, 230V, 4 Adet Schuko Çıkış	<a href="#">BVS500I-GR</a>	4.720,00
Schneider Electric BVS 650VA, AVR, 230V, 4 Adet Schuko Çıkış	<a href="#">BVS650I-GR</a>	4.940,00
Schneider Electric BVS 800VA, AVR, 230V, 4 Adet Schuko Çıkış	<a href="#">BVS800I-GR</a>	5.520,00
Schneider Electric BVS 1000VA, AVR, 230V, 4 Adet Schuko Çıkış	<a href="#">BVS1000I-GR</a>	6.080,00

CIHAZLAR VE BESLEME SÜRELERİ	BVS500I-GR	BVS650I-GR	BVS800I-GR	BVS1000I-GR
1 Modem + 1 55" 4K UHD TV = 85 Watt	18 dk	25 dk	28 dk	32 dk
1 Modem + 1 55" 4K UHD TV + 1 Apple TV = 120 Watt	5 dk	10 dk	15 dk	17 dk
1 Modem + 1 24" Monitör + 1 PC = 180 Watt	3 dk	6 dk	9 dk	10 dk
1 Modem + 1 43" 4K UHD TV + 1 Oyun Konsolu = 240 Watt	0.5 dk	2 dk	2.5 dk	3 dk

Apple TV 4K: 5W Modem: 15W 43" 4K UHD TV: 71W 55" 4K UHD TV: 100W 24" Monitör: 30W PC: 135W Oyun PC: 285W Oyun Konsolu: 154W



## BVS Serisi Kesintisiz Güç Kaynağı

Dünyanın Lider Kesintisiz Güç Kaynağı Üreticisi Schneider Electric'in BVS Serisi ile işiniz de eğlenmeniz de yarıda kalmaz, internetiniz kesilmez!

BVS Tek Faz Line Interactive Kesintisiz Güç Kaynağı, Schneider Electric'in ev ve küçük ofis kullanımı için tasarladığı yeni UPS ürün ailesidir.



[se.com/tr](http://se.com/tr)

Life Is On

**Schneider**  
Electric



# Easy9 Otomatik Sigortalar, Kaçak Akım Koruma Röleleri ve Parafudrlar



Güvenlik için Eksiksiz Bir Seri!



[se.com/tr](http://se.com/tr)

Life Is On

**Schneider**  
Electric



Easy 9 ürün ailesi 4,5 kA  
otomatik sigortalar artık ticari!



[se.com/tr](https://se.com/tr)

Life Is On

**Schneider**  
Electric







EZ9F56116



EZ9F56216



EZ9F56316



EZ9F56416

K3

Tip	In (A)	Referans	Fiyat (TL)	Min. Sip. Adedi
<b>Easy9 6kA B Eğrisi</b>				
<b>1 kutup</b>	6	<a href="#">EZ9F26106</a>	142,80	12
	10	<a href="#">EZ9F26110</a>	132,60	12
	16	<a href="#">EZ9F26116</a>	132,60	12
	20	<a href="#">EZ9F26120</a>	132,60	12
	25	<a href="#">EZ9F26125</a>	132,60	12
	32	<a href="#">EZ9F26132</a>	159,80	12
	40	<a href="#">EZ9F26140</a>	187,00	12
<b>Easy9 6kA C Eğrisi</b>				
<b>1 Kutup</b>	6	<a href="#">EZ9F56106</a>	139,40	12
	10	<a href="#">EZ9F56110</a>	129,20	12
	16	<a href="#">EZ9F56116</a>	129,20	12
	20	<a href="#">EZ9F56120</a>	129,20	12
	25	<a href="#">EZ9F56125</a>	129,20	12
	32	<a href="#">EZ9F56132</a>	149,60	12
	40	<a href="#">EZ9F56140</a>	183,60	12
	50	<a href="#">EZ9F56150</a>	224,40	12
	63	<a href="#">EZ9F56163</a>	244,80	12
	<b>2 Kutup</b>	6	<a href="#">EZ9F56206</a>	469,20
10		<a href="#">EZ9F56210</a>	469,20	6
16		<a href="#">EZ9F56216</a>	469,20	6
20		<a href="#">EZ9F56220</a>	469,20	6
25		<a href="#">EZ9F56225</a>	469,20	6
32		<a href="#">EZ9F56232</a>	489,60	6
40		<a href="#">EZ9F56240</a>	513,40	6
50		<a href="#">EZ9F56250</a>	663,00	6
63		<a href="#">EZ9F56263</a>	805,80	6
<b>3 Kutup</b>		6	<a href="#">EZ9F56306</a>	669,80
	10	<a href="#">EZ9F56310</a>	663,00	4
	16	<a href="#">EZ9F56316</a>	659,60	4
	20	<a href="#">EZ9F56320</a>	659,60	4
	25	<a href="#">EZ9F56325</a>	663,00	4
	32	<a href="#">EZ9F56332</a>	680,00	4
	40	<a href="#">EZ9F56340</a>	748,00	4
	50	<a href="#">EZ9F56350</a>	911,20	4
	63	<a href="#">EZ9F56363</a>	986,00	4
	<b>4 Kutup</b>	6	<a href="#">EZ9F56406</a>	860,20
10		<a href="#">EZ9F56410</a>	843,20	3
16		<a href="#">EZ9F56416</a>	836,40	3
20		<a href="#">EZ9F56420</a>	836,40	3
25		<a href="#">EZ9F56425</a>	836,40	3
32		<a href="#">EZ9F56432</a>	860,20	3
40		<a href="#">EZ9F56440</a>	969,00	3
50		<a href="#">EZ9F56450</a>	1.173,00	3
63		<a href="#">EZ9F56463</a>	1.417,80	3

**Not: Easy9 6kA B eğrisi otomatik sigortalar için lütfen 444 30 30 Müşteri Destek Merkezi'ni arayınız.**

Tip	In (A)	Referans	Fiyat (TL)	Min. Sip. Adedi
<b>Easy9 10kA C Eğrisi</b>				
<b>1 kutup</b>	6	<a href="#">EZ9F51106</a>	200,60	12
	10	<a href="#">EZ9F51110</a>	190,40	12
	16	<a href="#">EZ9F51116</a>	190,40	12
	20	<a href="#">EZ9F51120</a>	190,40	12
	25	<a href="#">EZ9F51125</a>	190,40	12
	32	<a href="#">EZ9F51132</a>	217,60	12
	40	<a href="#">EZ9F51140</a>	275,40	12
	63	<a href="#">EZ9F51163</a>	404,60	12
<b>2 kutup</b>	6	EZ9F51206	459,00	12
	10	EZ9F51210	476,00	12
	16	EZ9F51216	493,00	12
	20	EZ9F51220	510,00	12
	32	EZ9F51232	642,60	12
	40	EZ9F51240	663,00	12
<b>3 kutup</b>	6	<a href="#">EZ9F51306</a>	914,60	4
	10	<a href="#">EZ9F51310</a>	897,60	4
	16	<a href="#">EZ9F51316</a>	897,60	4
	20	<a href="#">EZ9F51320</a>	897,60	4
	25	<a href="#">EZ9F51325</a>	897,60	4
	32	<a href="#">EZ9F51332</a>	948,60	4
	40	<a href="#">EZ9F51340</a>	1.030,20	4
	63	<a href="#">EZ9F51363</a>	1.744,20	4
<b>4 kutup</b>	20	EZ9F51420	1.870,00	4
	32	EZ9F51432	1.207,00	4
	40	EZ9F51440	1.404,20	4
	63	EZ9F51463	1.411,00	4

YENİ

YENİ

## Easy9 - Kaçak Akım Röleleri, Parafudrlar

Tip	In (A)	Referans	Fiyat (TL)	Min. Sip. Adedi
<b>Easy9 Kaçak Akım Koruma Röleleri</b>				
<b>2 Kutup 30 mA</b>	25	<a href="#">EZ9R05225</a>	1.013,20	1
	40	<a href="#">EZ9R05240</a>	1.054,00	1
	63	<a href="#">EZ9R05263</a>	1.312,40	1
<b>2 Kutup 300 mA</b>	40	<a href="#">EZ9R63240</a>	962,20	1
	63	<a href="#">EZ9R63263</a>	1.258,00	1
<b>4 Kutup 30 mA</b>	25	<a href="#">EZ9R05425</a>	1.353,20	1
	40	<a href="#">EZ9R05440</a>	1.397,40	1
	63	<a href="#">EZ9R05463</a>	1.621,80	1
<b>4 Kutup 300 mA</b>	25	<a href="#">EZ9R63425</a>	1.193,40	1
	40	<a href="#">EZ9R63440</a>	1.258,00	1
	63	<a href="#">EZ9R63463</a>	1.417,80	1



EZ9R05225



EZ9L33720

K4

Tip	I <sub>max</sub> (kA) 8/20 us	I <sub>n</sub> [kA] 8/20 us	Referans	Fiyat (TL)	Min. Sip. Adedi
<b>Easy9 Parafudrlar, Tip 2 - C Sınıfı - Sınıf II (sayaç sonrası kullanım)</b>					
<b>1P+N</b>	20	10	<a href="#">EZ9L33620</a>	2.189,60	1
<b>3P</b>	20	10	<a href="#">EZ9L33345</a>	2.849,20	1
<b>3P+N</b>	20	10	<a href="#">EZ9L33720</a>	3.131,40	1
<b>3P+N</b>	45	20	<a href="#">EZ9L33745</a>	3.311,60	1



Evinizde kolay ve güvenli bir şekilde elektrikli aracınızı sarj etmeniz için yeni EVlink Home Ürün Ailesi

## EVlink Home

EVlink Home, herhangi bir elektriksel etkiyi en aza indiren ve güç aşımalarını veya ilgili cezaları önleyen basit ve kurulumu kolay bir sarj cihazıdır. EVlink sarj istasyonlarımız kolay kullanımı, sağlam yapısı ve kullandığı teknolojiyle evrensel bir kullanım alanına sahiptir.



Kolay



Hızlı



Sürdürülebilir



Okut ve Keşfet

[se.com/tr](https://se.com/tr)

Life Is On

**Schneider**  
Electric



EVH2S11P0CK

Tip	Referans	Güç (kW)	Faz	Akım (A)	Fiyat (EURO)
<b>EVlink Wallbox Kablosuz</b>					
	EVH2S3P02K	3,7	1P	16 A	1.217,70
	EVH2S7P02K	7,4	1P	32 A	1.300,20
	EVH2S11P02K	11	3P	16 A	1.381,60
	EVH2S22P02K	22,1	3P	32 A	1.464,10
<b>Kablolu</b>					
	EVH2S3P0CK	3,7	1P	16 A	1.300,20
	EVH2S7P0CK	7,4	1P	32 A	1.381,60
	EVH2S11P0CK	11	3P	16 A	1.464,10
	EVH2S22P0CK	22,1	3P	32 A	1.546,60

YENİ

## EVlink Home Sarj İstasyonları



EVH4S11NC

Tip	Referans	Güç (kW)	Faz	Akım (A)	Fiyat (EURO)
<b>EVlink Home Wallbox T2 Soket Çıkışlı Kablosuz</b>					
	EVH4S03N2	3,7	1P	16 A	1.359,30
	EVH4S07N2	7,4	1P	32 A	1.444,40
	EVH4S11N2	11	3P	16 A	1.530,65
<b>T2 Soket Çıkışlı 5m Kablolu</b>					
	EVH4S03NC	3,7	1P	16 A	1.359,30
	EVH4S07NC	7,4	1P	32 A	1.444,40
	EVH4S11NC	11	3P	16 A	1.530,65



EasyPact Şalterler,  
GoPact ve Kontaktörler



Kaliteye Sahip Olmak Çok Kolay!



[se.com/tr](http://se.com/tr)

Life Is On

**Schneider**  
Electric



LV510337



LV563316



LV510930

L1

Tip	Kesme kap. Icu(kA)	Anma akımı In (A)	Termik ayar Sahası Ir (A)	Referans	Fiyat (TL)
<b>*Ayarlı Termik Manyetik Korumalı</b>					
<b>3 Kutup 380V AC</b>					
<b>CVS100B</b>	25	TM16D	12-16	<a href="#">LV510300</a>	3.965,00
	25	TM25D	18-25	<a href="#">LV510301</a>	3.965,00
	25	TM32D	23-32	<a href="#">LV510302</a>	3.965,00
	25	TM40D	28-40	<a href="#">LV510303</a>	3.965,00
	25	TM50D	35-50	<a href="#">LV510304</a>	3.965,00
	25	TM63D	45-63	<a href="#">LV510305</a>	3.965,00
	25	TM80D	56-80	<a href="#">LV510306</a>	3.965,00
<b>CVS160B</b>	25	TM100D	70-100	<a href="#">LV510307</a>	3.965,00
	25	TM125D	88-125	<a href="#">LV516302</a>	4.832,00
<b>CVS250B</b>	25	TM160D	112-160	<a href="#">LV516303</a>	4.971,00
	25	TM200D	140-200	<a href="#">LV525302</a>	7.242,00
<b>CVS 100F</b>	25	TM250D	175-250	<a href="#">LV525303</a>	7.242,00
	36	TM16D	12-16	<a href="#">LV510330</a>	4.193,00
<b>CVS160F</b>	36	TM25D	18-25	<a href="#">LV510331</a>	4.193,00
	36	TM32D	23-32	<a href="#">LV510332</a>	4.193,00
	36	TM40D	28-40	<a href="#">LV510333</a>	4.193,00
	36	TM50D	35-50	<a href="#">LV510334</a>	4.193,00
	36	TM63D	45-63	<a href="#">LV510335</a>	4.193,00
	36	TM80D	56-80	<a href="#">LV510336</a>	4.193,00
	36	TM100D	70-100	<a href="#">LV510337</a>	4.193,00
<b>CVS250F</b>	36	TM125D	88-125	<a href="#">LV516332</a>	5.070,00
	36	TM160D	112-160	<a href="#">LV516333</a>	5.270,00
<b>CVS400F</b>	36	TM200D	140-200	<a href="#">LV525332</a>	7.616,00
	36	TM250D	175-250	<a href="#">LV525333</a>	7.616,00
<b>CVS630F</b>	36	TM320D	224-320	<a href="#">LV540305</a>	16.252,00
	36	TM400D	280-400	<a href="#">LV540306</a>	18.734,00
	36	TM500D	350-500	<a href="#">LV563305</a>	24.004,00
<b>CVS400N</b>	36	TM630D	441-630	<a href="#">LV563307</a>	27.268,00
	36	ETS630 (LSOI)	325-630	<a href="#">LV563505</a>	27.574,00
	50	TM320D	224-320	<a href="#">LV540315</a>	18.768,00
<b>CVS630N</b>	50	TM400D	280-400	<a href="#">LV540316</a>	21.522,00
	50	TM500D	350-500	<a href="#">LV563315</a>	25.160,00
	50	TM630D	441-630	<a href="#">LV563317</a>	30.634,00
<b>CVS400H</b>	50	ETS630 (LSOI)	325-630	<a href="#">LV563510</a>	31.722,00
	70	TM320D	224-320	<a href="#">LV540325</a>	21.250,00
<b>CVS630H</b>	70	TM400D	280-400	<a href="#">LV540326</a>	23.970,00
	70	TM500D	350-500	<a href="#">LV563325</a>	29.920,00
	70	TM630D	441-630	<a href="#">LV563327</a>	32.980,00
	70	ETS630 (LSOI)	325-630	<a href="#">LV563515</a>	39.508,00

\* Manyetik koruma: 16-250 A arası için sabit, 400 A için 5-10xIn, 600 A için 4.2-8.3xIn şeklinde ayarlanabilir.

## Aksesuarlar

Tip	Besleme Gerilimi (VAC)	Referans	Fiyat (TL)
<b>Düşük Gerilim Bobini</b>			
CVS100-630 için MN bobini	220	<a href="#">LV429407</a>	2.394,00
CVS100-630 için MN bobini	380	<a href="#">LV429408</a>	2.394,00
<b>Açtırma Bobinleri</b>			
CVS100-630 için MX bobini	220	<a href="#">LV429387</a>	2.224,00
CVS100-630 için MX bobini	380	<a href="#">LV429388</a>	2.224,00
<b>Yardımcı Kontaklar</b>			
CVS100/630 için OF/SD/SDE/SDV kontak		<a href="#">29450</a>	1.296,00
CVS100-250 TM/MA açtırma üniteleri için SDE adaptörü		<a href="#">LV429451</a>	942,00
<b>Motor Mekanizması</b>			
CVS100-250 için motor mekanizması 110-230V AC/DC	110-230V AC/DC	<a href="#">LV435001</a>	11.016,00
CVS100-250 için motor mekanizması 400V AC/DC	400V	<a href="#">LV435002</a>	11.016,00
CVS400-630 için motor mekanizması 400V AC/DC	400V	<a href="#">LV435005</a>	28.560,00
CVS400-630 için motor mekanizması 110-230V AC/DC	110-230V AC/DC	<a href="#">LV435010</a>	28.560,00
<b>Montaj Aksesuarları</b>			
Mandallı CVS 100/160/250 için ön yüz pano montaj çerçevesi		<a href="#">LV429317</a>	691,00
Mandallı CVS 400/630 için ön yüz pano montaj çerçevesi		<a href="#">LV432558</a>	871,00
CVS100/160/250 B/F, 3P bir adet kısa terminal koruyucu		<a href="#">LV429515</a>	742,00
CVS400/630 N, 3P bir adet kısa terminal koruyucu		<a href="#">LV432591</a>	820,00
CVS100-250 için 6'lı faz bariyer seti		<a href="#">LV429329</a>	480,00
CVS400/630 için 6'lı faz bariyer seti		<a href="#">LV432570</a>	643,00
<b>Döner Kurma Kolları</b>			
CVS100-250 için doğrudan döner kurma kolu		<a href="#">LV429337</a>	1.197,00
CVS400/630 için doğrudan döner kurma kolu		<a href="#">LV432597</a>	1.445,00
CVS100-250 için uzatmalı döner kurma kolu		<a href="#">LV429338</a>	1.799,00
CVS400/630 için uzatmalı döner kurma kolu		<a href="#">LV432598</a>	2.180,00





LV516342

Tip	Kesme kap. Icu(kA)	Anma akımı In (A)	Termik ayar sahası Ir (A)	Referans	Fiyat (TL)	
<b>*Ayarlı Termik Manyetik Korumalı</b>						
<b>4 Kutup 380V AC</b>						
<b>CVS100B</b>	25	TM16D	12-16	<a href="#">LV510310</a>	4.995,00	
	25	TM25D	18-25	<a href="#">LV510311</a>	4.995,00	
	25	TM32D	23-32	<a href="#">LV510312</a>	4.995,00	
	25	TM40D	28-40	<a href="#">LV510313</a>	4.995,00	
	25	TM50D	35-50	<a href="#">LV510314</a>	4.995,00	
	25	TM63D	45-63	<a href="#">LV510315</a>	4.995,00	
	25	TM80D	56-80	<a href="#">LV510316</a>	4.995,00	
	25	TM100D	70-100	<a href="#">LV510317</a>	4.995,00	
	<b>CVS160B</b>	25	TM125D	88-125	<a href="#">LV516312</a>	9.350,00
		25	TM160D	112-160	<a href="#">LV516313</a>	10.574,00
<b>CVS250B</b>	25	TM200D	140-200	<a href="#">LV525312</a>	12.546,00	
	25	TM250D	175-250	<a href="#">LV525313</a>	12.546,00	
<b>CVS 100F</b>	36	TM16D	12-16	<a href="#">LV510340</a>	5.338,00	
	36	TM25D	18-25	<a href="#">LV510341</a>	5.338,00	
	36	TM32D	23-32	<a href="#">LV510342</a>	5.338,00	
	36	TM40D	28-40	<a href="#">LV510343</a>	5.338,00	
	36	TM50D	35-50	<a href="#">LV510344</a>	5.338,00	
	36	TM63D	45-63	<a href="#">LV510345</a>	5.338,00	
	36	TM80D	56-80	<a href="#">LV510346</a>	5.848,00	
	36	TM100D	70-100	<a href="#">LV510347</a>	6.188,00	
	<b>CVS160F</b>	36	TM125D	88-125	<a href="#">LV516342</a>	9.860,00
		36	TM160D	112-160	<a href="#">LV516343</a>	11.118,00
<b>CVS250F</b>	36	TM200D	140-200	<a href="#">LV525342</a>	13.158,00	
	36	TM250D	175-250	<a href="#">LV525343</a>	13.158,00	
<b>CVS400F</b>	36	TM320D	224-320	<a href="#">LV540308</a>	25.330,00	
	36	TM400D	280-400	<a href="#">LV540309</a>	27.506,00	
<b>CVS630F</b>	36	TM500D	350-500	<a href="#">LV563308</a>	29.546,00	
	36	TM630D	441-630	<a href="#">LV563310</a>	32.164,00	
	36	ETS630 (LS01)	325-630	<a href="#">LV563506</a>	37.400,00	
<b>CVS400N</b>	50	TM320D	224-320	<a href="#">LV540318</a>	29.852,00	
	50	TM400D	280-400	<a href="#">LV540319</a>	31.654,00	
<b>CVS630N</b>	50	TM500D	350-500	<a href="#">LV563318</a>	34.782,00	
	50	TM630D	441-630	<a href="#">LV563320</a>	36.958,00	
	50	ETS630 (LS01)	325-630	<a href="#">LV563511</a>	42.976,00	
<b>CVS400H</b>	70	TM320D	224-320	<a href="#">LV540328</a>	33.830,00	
	70	TM400D	280-400	<a href="#">LV540329</a>	35.870,00	
<b>CVS630H</b>	70	TM500D	350-500	<a href="#">LV563328</a>	41.820,00	
	70	TM630D	441-630	<a href="#">LV563330</a>	44.200,00	
	70	ETS630 (LS01)	325-630	<a href="#">LV563516</a>	50.354,00	

YENİ

YENİ

\* Manyetik koruma: 16-250 A arası için sabit, 400 A için 5-10xIn, 600 A için 4.2-8.3xIn şeklinde ayarlanabilir.



## Vigi Toprak Kaçak Akım Koruma Modülleri

Tip	Hassasiyet ayar sahası	Referans	Fiyat (TL)
<b>3 kutup</b>			
Vigi 200-440V 3P for CVS100/160	30 mA-10A	<a href="#">LV529488</a>	15.742,00
Vigi 200-440V 3P for CVS250	30 mA-10 A	<a href="#">LV529492</a>	21.862,00
Vigi 200-440V 3P for CVS400/630	30 mA-30 A	<a href="#">LV532464</a>	24.004,00
<b>3 kutup+nötr</b>			
Vigi 200-440V 4P for CVS100/160	30mA -10A	<a href="#">LV529489</a>	17.748,00
Vigi 200-440V 4P for CVS250	30 mA-10 A	<a href="#">LV529493</a>	24.752,00
Vigi 200-440V 4P for CVS400/630	30 mA-30 A	<a href="#">LV532465</a>	35.190,00
<b>Bağlantı aksesuarları</b>			
NSX100/250 için 4P Vigi modülünü 3P devre kesiciyi bağlama ünitesi		<a href="#">LV429214</a>	5.984,00
NSX400/630 için 4P Vigi modülünü 3P devre kesiciye bağlama ünitesi		<a href="#">LV432457</a>	7.344,00

L2

# EasyPact CVS

100 - 630A

Life Is On

Schneider  
Electric

Tip	Kesme kap. Icu(kA)	Anma akımı In (A)	Termik ayar sahası Ir (A)	Manyetik ayar Sahası	Referans	Fiyat (TL)
<b>Manyetik Şalter (MA)</b>						
<b>3 Kutup 380V/415 AC</b>						
<b>CVS100F</b>	36	MA2.5	-	6-14 x In	<a href="#">LV510440</a>	6.562,00
	36	MA6.3	-	6-14 x In	<a href="#">LV510441</a>	6.562,00
	36	MA12.5	-	6-14 x In	<a href="#">LV510442</a>	6.562,00
	36	MA25	-	6-14 x In	<a href="#">LV510443</a>	6.562,00
	36	MA50	-	6-14 x In	<a href="#">LV510444</a>	6.562,00
	36	MA100	-	6-14 x In	<a href="#">LV510445</a>	6.562,00
<b>CVS160F</b>	36	MA100	-	9-14 x In	<a href="#">LV516439</a>	6.800,00
	36	MA150	-	9-14 x In	<a href="#">LV516440</a>	6.970,00
<b>CVS250F</b>	36	MA220	-	9-14 x In	<a href="#">LV525439</a>	8.670,00
<b>CVS400F</b>	36	MA320	-	6-13 x In	<a href="#">LV540550</a>	17.340,00
<b>CVS630F</b>	36	MA500	-	6-13 x In	<a href="#">LV563550</a>	23.460,00
<b>CVS100N</b>	50	MA2.5	-	6-14 x In	<a href="#">LV510450</a>	6.970,00
	50	MA6.3	-	6-14 x In	<a href="#">LV510451</a>	6.970,00
	50	MA12.5	-	6-14 x In	<a href="#">LV510452</a>	6.970,00
	50	MA25	-	6-14 x In	<a href="#">LV510453</a>	6.970,00
	50	MA50	-	6-14 x In	<a href="#">LV510454</a>	6.970,00
	50	MA100	-	6-14 x In	<a href="#">LV510455</a>	6.970,00
<b>CVS160N</b>	50	MA100	-	9-14 x In	<a href="#">LV516450</a>	7.242,00
	50	MA150	-	9-14 x In	<a href="#">LV516451</a>	7.412,00
<b>CVS250N</b>	50	MA220	-	9-14 x In	<a href="#">LV525442</a>	9.112,00
<b>CVS400N</b>	50	MA320	-	6-13 x In	<a href="#">LV540552</a>	20.740,00
<b>CVS630N</b>	50	MA500	-	6-13 x In	<a href="#">LV563552</a>	26.860,00
<b>CVS400H</b>	70	MA320	-	6-13 x In	<a href="#">LV540554</a>	24.140,00
<b>CVS630H</b>	70	MA500	-	6-13 x In	<a href="#">LV563554</a>	30.260,00



LV525442



LV525442

## Yalıtım aksesurları

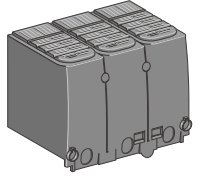

Mühürlenebilir terminal koruyucuları

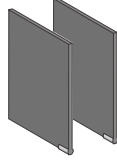

Fazlar arası bariyerler

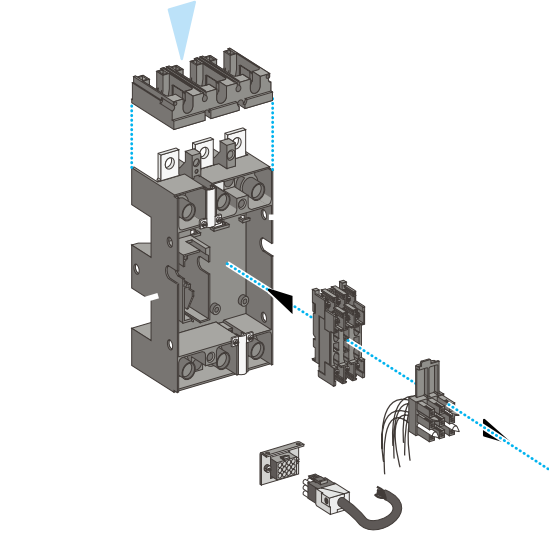

## Bağlantı

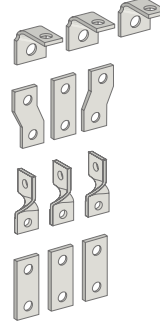

Terminal uzantıları

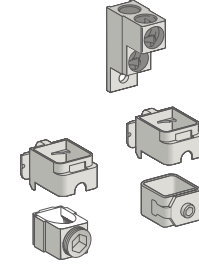

Kablo konektörleri

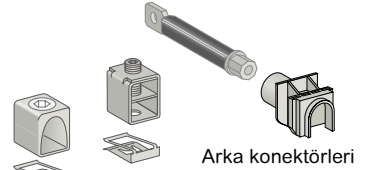

Arka konektörleri

Kablo konektörleri



Motor Mekanizması

## Elektrikli yardımcı donanımlar



Gösterge kontağı



Gerilim bobini

## İzleme

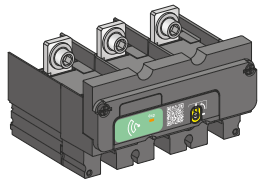
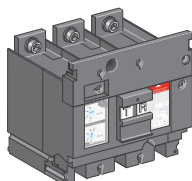
PowerTag Energy  
M250/M630Kaçak akım koruma  
(Vigi CVS)

## Kontrol aksesuarları

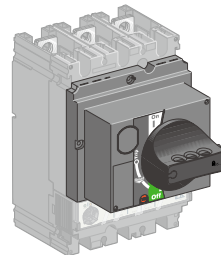

Doğrudan döner kurma kolu

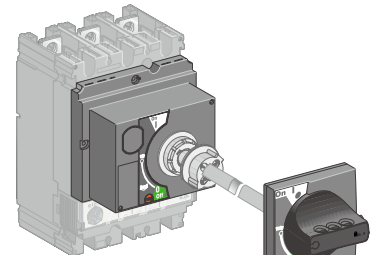

Uzatmalı döner kurma kolu

# GoPact Serisi Kompakt Şalterler

16 - 800A

Life Is On

Schneider  
Electric



G12F3F80



G20B3A200



G80N3E800

Tip	Kesme kap. Icu(kA)	Anma akımı In (A)	Termik ayar sahası Ir	Referans	Fiyat (TL)
<b>*Sabit ve Ayarlı termik manyetik korumalı</b>					
<b>3 Kutup 380V AC</b>					
<b>GoPact - 125F - Sabit</b>	30	TM16D	-	<a href="#">G12F3F16</a>	2.391,00
	30	TM20D	-	<a href="#">G12F3F20</a>	2.391,00
	30	TM25D	-	<a href="#">G12F3F25</a>	2.391,00
	30	TM32D	-	<a href="#">G12F3F32</a>	2.391,00
	30	TM40D	-	<a href="#">G12F3F40</a>	2.391,00
	30	TM50D	-	<a href="#">G12F3F50</a>	2.391,00
	30	TM63D	-	<a href="#">G12F3F63</a>	2.391,00
	30	TM80D	-	<a href="#">G12F3F80</a>	2.996,00
	30	TM100D	-	<a href="#">G12F3F100</a>	2.996,00
	30	TM125D	-	<a href="#">G12F3F125</a>	3.363,00
<b>GoPact - 125F - Ayarlanabilir (*)</b>	30	TM16D	12-16	<a href="#">G12F3A16</a>	2.935,00
	30	TM20D	16-20	<a href="#">G12F3A20</a>	2.935,00
	30	TM25D	20-25	<a href="#">G12F3A25</a>	2.935,00
	30	TM32D	25-32	<a href="#">G12F3A32</a>	2.935,00
	30	TM40D	32-40	<a href="#">G12F3A40</a>	2.935,00
	30	TM50D	40-50	<a href="#">G12F3A50</a>	2.935,00
	30	TM63D	50-63	<a href="#">G12F3A63</a>	2.935,00
	30	TM80D	64-80	<a href="#">G12F3A80</a>	3.400,00
	30	TM100D	80-100	<a href="#">G12F3A100</a>	3.400,00
	30	TM125D	100-125	<a href="#">G12F3A125</a>	3.836,00
<b>GoPact - 200B - Ayarlanabilir</b>	25	TM40D	28-40	<a href="#">G20B3A40</a>	3.373,00
	25	TM50D	35-50	<a href="#">G20B3A50</a>	3.373,00
	25	TM63D	44-63	<a href="#">G20B3A63</a>	3.373,00
	25	TM80D	56-80	<a href="#">G20B3A80</a>	3.536,00
	25	TM100D	70-100	<a href="#">G20B3A100</a>	3.536,00
	25	TM125D	88-125	<a href="#">G20B3A125</a>	4.108,00
	25	TM160D	112-160	<a href="#">G20B3A160</a>	4.227,00
	25	TM200D	140-200	<a href="#">G20B3A200</a>	6.120,00
<b>GoPact - 200F - Ayarlanabilir</b>	36	TM40D	28-40	<a href="#">G20F3A40</a>	3.564,00
	36	TM50D	35-50	<a href="#">G20F3A50</a>	3.564,00
	36	TM63D	44-63	<a href="#">G20F3A63</a>	3.564,00
	36	TM80D	56-80	<a href="#">G20F3A80</a>	3.740,00
	36	TM100D	70-100	<a href="#">G20F3A100</a>	3.740,00
	36	TM125D	88-125	<a href="#">G20F3A125</a>	4.308,00
	36	TM160D	112-160	<a href="#">G20F3A160</a>	4.441,00
	36	TM200D	140-200	<a href="#">G20F3A200</a>	6.460,00
<b>GoPact - 250B - Ayarlanabilir</b>	25	TM160D	112-160	<a href="#">G25B3A160</a>	6.528,00
	25	TM200D	140-200	<a href="#">G25B3A200</a>	6.528,00
	25	TM250D	175-250	<a href="#">G25B3A250</a>	6.528,00
<b>GoPact - 250F - Ayarlanabilir</b>	36	TM160D	112-160	<a href="#">G25F3A160</a>	6.902,00
	36	TM200D	140-200	<a href="#">G25F3A200</a>	6.902,00
	36	TM250D	175-250	<a href="#">G25F3A250</a>	6.902,00
<b>GoPact - 400F - Ayarlanabilir</b>	36	TM250D	175-250	<a href="#">G40F3A250</a>	8.976,00
	36	TM320D	224-320	<a href="#">G40F3A320</a>	13.022,00
	36	TM400D	280-400	<a href="#">G40F3A400</a>	14.994,00
<b>GoPact - 400N - Ayarlanabilir</b>	50	TM250D	175-250	<a href="#">G40N3A250</a>	9.690,00
	50	TM320D	224-320	<a href="#">G40N3A320</a>	15.980,00
	50	TM400D	280-400	<a href="#">G40N3A400</a>	18.292,00
<b>GoPact - 800N - Ayarlanabilir</b>	50	TM500D	350-500	<a href="#">G80N3TM500</a>	23.290,00
	50	TM630D	441-630	<a href="#">G80N3TM630</a>	26.622,00
	50	TM800D	560-800	<a href="#">G80N3TM800</a>	32.028,00
<b>GoPact - 800N - Elektronik</b>	50	ETU500	125-500	<a href="#">G80N3E500</a>	28.322,00
	50	ETU630	160-630	<a href="#">G80N3E630</a>	29.818,00
	50	ETU800	200-800	<a href="#">G80N3E800</a>	35.870,00
<b>GoPact - 800H - Ayarlanabilir</b>	70	TM500D	350-500	<a href="#">G80H3TM500</a>	25.568,00
	70	TM630D	441-630	<a href="#">G80H3TM630</a>	29.138,00
	70	TM800D	560-800	<a href="#">G80H3TM800</a>	35.598,00
<b>GoPact - 800H - Elektronik</b>	70	ETU500	125-500	<a href="#">G80H3E500</a>	31.994,00
	70	ETU630	160-630	<a href="#">G80H3E630</a>	33.694,00
	70	ETU800	200-800	<a href="#">G80H3E800</a>	41.140,00

(1) Manyetik koruma: TMD trip üniteleri sabit, elektronik trip ünitesi manyetik ayarlanabilir özelliktedir.



# GoPact Serisi

## Aksesuarlar

Life Is On

Schneider  
Electric

Tip	Besleme Gerilimi (VAC)	Referans	Fiyat (TL)
<b>Düşük gerilim bobinleri (MN)</b>			
GoPact - 125 için MN bobini	230	<a href="#">G12UVR230AC</a>	1.935,00
GoPact - 125 için MN bobini	415	<a href="#">G12UVR415AC</a>	1.935,00
GoPact - 200/250 için MN bobini	240	<a href="#">G20-25UVR240AC</a>	1.935,00
GoPact - 200/250 için MN bobini	415	<a href="#">G20-25UVR415AC</a>	1.935,00
GoPact - 400/800 için MN bobini	240	<a href="#">G40-80UVR240AC</a>	1.935,00
GoPact - 400/800 için MN bobini	415	<a href="#">G40-80UVR415AC</a>	1.935,00
<b>Açtırma bobinleri (MX)</b>			
GoPact - 125 için MX bobini	110 – 415	<a href="#">G12SHT415AC</a>	1.469,00
GoPact - 200/250 için MX bobini	240	<a href="#">G20-25SHT240AC</a>	1.469,00
GoPact - 200/250 için MX bobini	415	<a href="#">G20-25SHT415AC</a>	1.469,00
GoPact - 400/800 için MX bobini	240	<a href="#">G40-80SHT240AC</a>	1.799,00
GoPact - 400/800 için MX bobini	415	<a href="#">G40-80SHT415AC</a>	1.799,00
<b>Döner Kurma Kolları</b>			
Uzatmalı Döner Kol - GoPact 125		<a href="#">G12ROTE</a>	1.456,00
Uzatmalı Döner Kol - GoPact 200		<a href="#">G20ROTE</a>	1.456,00
Uzatmalı Döner Kol - GoPact 250		<a href="#">G25ROTE</a>	1.459,00
Uzatmalı Döner Kol - GoPact 400		<a href="#">G40ROTE</a>	1.765,00
Uzatmalı Döner Kol - GoPact 800		<a href="#">G80ROTE</a>	2.115,00
Doğrudan Döner Kol - GoPact 125		<a href="#">G12ROTDS</a>	969,00
Doğrudan Döner Kol - GoPact 200		<a href="#">G20ROTDS</a>	969,00
Doğrudan Döner Kol - GoPact 250		<a href="#">G25ROTDS</a>	1.000,00
Doğrudan Döner Kol - GoPact 400		<a href="#">G40ROTDS</a>	1.170,00
Doğrudan Döner Kol - GoPact 800		<a href="#">G80ROTDS</a>	1.524,00
<b>Yardımcı kontaklar</b>			
Yardımcı Kontak (OF/SD) GoPact MCCB 125-250	240	<a href="#">G12-25AUX240</a>	997,00
Yardımcı Kontak (OF/SD) GoPact MCCB 400-800	240	<a href="#">G40-80AUX240</a>	997,00
<b>Döner Kurma Kolları</b>			
Ayrıcılar - GoPact 125 - 3P	3P	<a href="#">G12SPDR3P</a>	517,00
Ayrıcılar - GoPact 200 - 3P	3P	<a href="#">G20SPDR3P</a>	595,00
Ayrıcılar - GoPact 250 - 3P	3P	<a href="#">G25SPDR3P</a>	956,00
Ayrıcılar - GoPact 400 - 3P	3P	<a href="#">G40SPDR3P</a>	1.636,00
Ayrıcılar - GoPact 800 - 3P	3P	<a href="#">G80SPDR3P630</a>	6.052,00
Ayrıcılar - GoPact 800 - 3P	3P	<a href="#">G80SPDR3P800</a>	6.732,00
Ayrıcılar - GoPact 125 - 4P	4P	<a href="#">G12SPDR4P</a>	694,00
Ayrıcılar - GoPact 200 - 4P	4P	<a href="#">G20SPDR4P</a>	799,00
Ayrıcılar - GoPact 250 - 4P	4P	<a href="#">G25SPDR4P</a>	1.286,00
Ayrıcılar - GoPact 400 - 4P	4P	<a href="#">G40SPDR4P</a>	2.533,00
Ayrıcılar - GoPact 800 - 4P	4P	<a href="#">G80SPDR4P630</a>	6.732,00
Ayrıcılar - GoPact 800 - 4P	4P	<a href="#">G80SPDR4P800</a>	7.582,00
2'Li faz arası bariyerleri GoPact 125		<a href="#">G12FASB2</a>	106,00
2'Li faz arası bariyerleri GoPact 200		<a href="#">G20FASB2</a>	106,00
2'Li faz arası bariyerleri GoPact 250		<a href="#">G25FASB2</a>	160,00
2'Li faz arası bariyerleri GoPact 400-800		<a href="#">G40-80FASB2</a>	266,00
Kablo Konnektörleri 3P GoPact 200	3P	<a href="#">G20SBC3P</a>	857,00
Kablo Konnektörleri 3P GoPact 250	3P	<a href="#">G25SBC3P</a>	1.014,00
Kablo Konnektörleri 3P GoPact 400	3P	<a href="#">G40SBC3P</a>	2.057,00
Kablo Konnektörleri 4P GoPact 200	4P	<a href="#">G20SBC4P</a>	1.146,00
Kablo Konnektörleri 4P GoPact 250	4P	<a href="#">G25SBC4P</a>	1.354,00
Kablo Konnektörleri 4P GoPact 400	4P	<a href="#">G40SBC4P</a>	2.918,00
Arka Bağlantı Konnektörleri 3P GoPact 200	3P	<a href="#">G20RC3P</a>	1.836,00
Arka Bağlantı Konnektörleri 3P GoPact 250	3P	<a href="#">G25RC3P</a>	2.316,00
Arka Bağlantı Konnektörleri 3P GoPact 400	3P	<a href="#">G40RC3P</a>	2.751,00
Arka Bağlantı Konnektörleri 3P GoPact 800	3P	<a href="#">G80RC3P</a>	4.801,00
Arka Bağlantı Konnektörleri 4P GoPact 200	4P	<a href="#">G20RC4P</a>	2.632,00
Arka Bağlantı Konnektörleri 4P GoPact 250	4P	<a href="#">G25RC4P</a>	3.322,00
Arka Bağlantı Konnektörleri 4P GoPact 400	4P	<a href="#">G40RC4P</a>	4.308,00
Arka Bağlantı Konnektörleri 4P GoPact 800	4P	<a href="#">G80RC4P</a>	7.412,00
Kısa Terminal Koruyucu 3P GoPact 125	3P	<a href="#">G12STSHD3P</a>	534,00
Kısa Terminal Koruyucu 3P GoPact 200	3P	<a href="#">G20STSHD3P</a>	534,00
Kısa Terminal Koruyucu 3P GoPact 250	3P	<a href="#">G25STSHD3P</a>	534,00
Kısa Terminal Koruyucu 3P GoPact 400	3P	<a href="#">G40STSHD3P</a>	565,00
Kısa Terminal Koruyucu 3P GoPact 800	3P	<a href="#">G80STSHD3P</a>	704,00
Kısa Terminal Koruyucu 4P GoPact 125	4P	<a href="#">G12STSHD4P</a>	670,00
Kısa Terminal Koruyucu 4P GoPact 200	4P	<a href="#">G20STSHD4P</a>	670,00
Kısa Terminal Koruyucu 4P GoPact 250	4P	<a href="#">G25STSHD4P</a>	670,00
Kısa Terminal Koruyucu 4P GoPact 400	4P	<a href="#">G40STSHD4P</a>	708,00
Kısa Terminal Koruyucu 4P GoPact 800	4P	<a href="#">G80STSHD4P</a>	959,00

(1) Soket kaidesi ve dönüştürme kiti beraber sipariş edilmelidir.



# Hayatınızı kolaylařtıracak anlamlı referanslar

Anlamlı ticari referansların Doğru Ürün Seçme, Satın Alma, Kontrol Etme, Montaj ve Takip safhaları dahil ürünün tüm kullanım ömrü boyunca sistemlerinizi geliřtirmeye yardımcı olduđuna inanıyoruz.

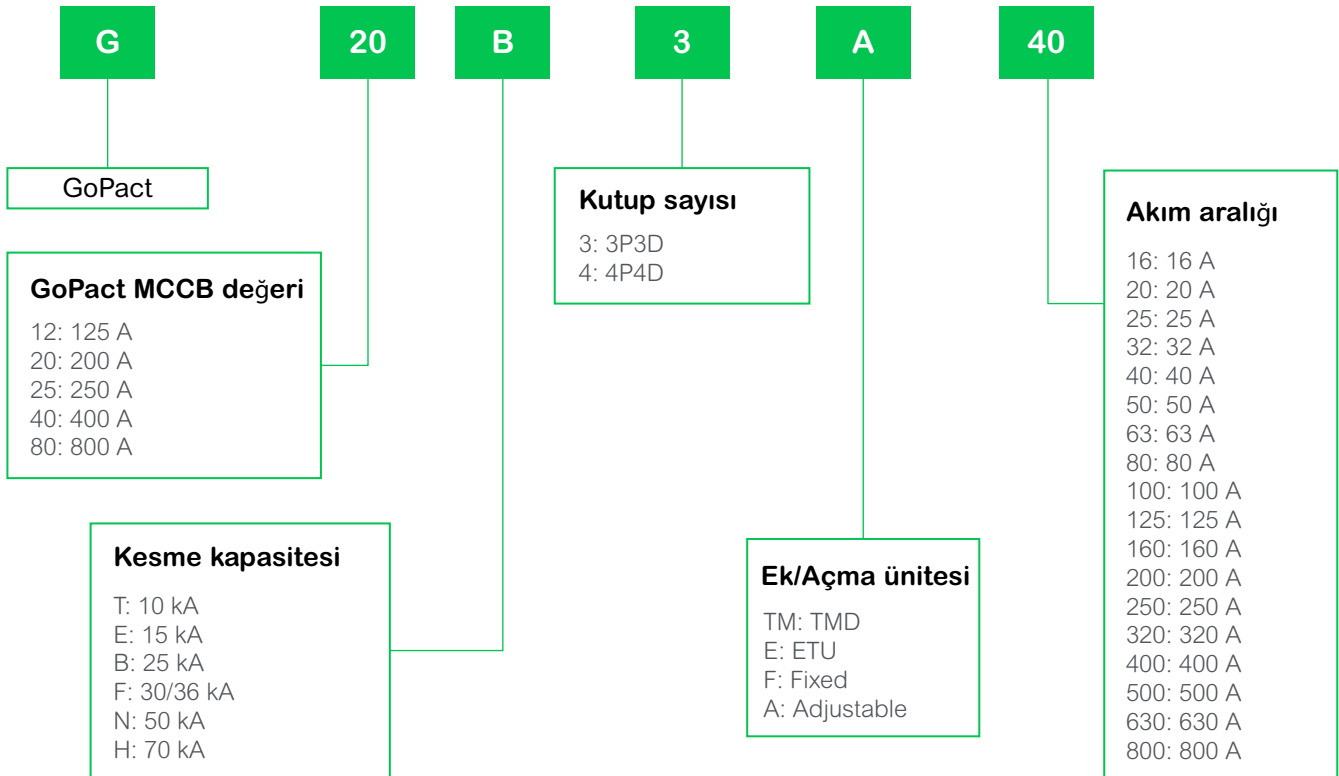

L9

## řalter güncellemeleri için QR kodunu tarayın

Her bir řalter, řalterler hakkındaki en son bilgileri sađlayan QR kod ile donatılmıřtır.







## Temel Gereksinimler İçin İstedığınız Kalite ve Performans

Koruma ve kontrol çözümlerini içeren EasyPact ailesinin bir parçası

EasyPact TVS serisi ürünlerin size sağladığı avantajlar:

- **Güvenilir Performans** - Uygulamaya göre optimize edilen EasyPact TVS özellikleri, tüm uygulamalar için ihtiyaçlarınızın %80'ini karşılar.
- **Avantajlı Fiyat** - Ünitelerin seçimi, satın alımı, depolanması ve kurulumundaki kolaylıklara avantajlı fiyatla sahip olun.
- **Yüksek Kalite** - EasyPact TVS, gelişmiş üretim yöntemleri ve yüksek kaliteli malzemeler kullanarak Schneider Electric'in standartlara olan bağlılığından ödün vermez.



[se.com/tr](http://se.com/tr)

Life Is On

**Schneider**  
Electric

## EasyPact TVS serisi kontaktörler, 3 kutuplu, 6 - 40A

Raya Geçmeli veya Vida Tespitli



LC1-E06



LC1-E40

Anma gücü (kW) 380/400 V 50 Hz	Anma akımı (A) < 440 V AC3 ≤ 60°C	Yardımcı kontak		Referans	Standart kumanda devresi gerilimi	Fiyat (TL)	Minimum sip. adedi
		NA	NK				
2,2	6	0	1	<a href="#">LC1E0601••</a>	M5	656,20	1
2,2	6	1	0	<a href="#">LC1E0610••</a>	M5	656,20	1
4	9	0	1	<a href="#">LC1E0901••</a>	M5	693,60	1
4	9	1	0	<a href="#">LC1E0910••</a>	M5	693,60	1
5,5	12	0	1	<a href="#">LC1E1201••</a>	M5	731,00	1
5,5	12	1	0	<a href="#">LC1E1210••</a>	M5	731,00	1
7,5	18	0	1	<a href="#">LC1E1801••</a>	M5	928,20	1
7,5	18	1	0	<a href="#">LC1E1810••</a>	M5	928,20	1
11	25	0	1	<a href="#">LC1E2501••</a>	M5	1.241,00	1
11	25	1	0	<a href="#">LC1E2510••</a>	M5	1.241,00	1
15	32	0	1	<a href="#">LC1E3201••</a>	M5	1.859,80	1
15	32	1	0	<a href="#">LC1E3210••</a>	M5	1.859,80	1
18,5	38	0	1	<a href="#">LC1E3801••</a>	M5	2.220,20	1
18,5	38	1	0	<a href="#">LC1E3810••</a>	M5	2.220,20	1
18,5	40	1	1	<a href="#">LC1E40••</a>	M5	2.584,00	1

## EasyPact TVS Serisi Yardımcı Kontaktörler

Vidalı Bağlantı, Kumanda Devresi: AC

Kontakt Düzeni

2NA + 2NK	<a href="#">CAE22••</a>	M5	588,20	1
3NA + 1NK	<a href="#">CAE31••</a>	M5	588,20	1
4NA + ONK	<a href="#">CAE40••</a>	M5	588,20	1

CAE40

Kontaktör, Yardımcı Kontaktör ve Bobinler için Standart Kumanda Devresi Gerilimleri Ve Kodları \*

AC gerilim (V) 50 Hz	24	220
LC1E09... E300, CAE için kod	B5	M5

\* AC 50/60 Hz kontrol devresi seçeneği için lütfen 444 30 30 Müşteri Destek Merkezi'ni arayınız.

## EasyPact TVS Serisi Kontaktörler, 4 Kutuplu, 32 - 125A

Anma akımı (AC1) ≤ 55°C	Referans	Standart kumanda devresi gerilimi	Fiyat (TL)	Minimum sip. adedi
<b>Güç Devresi AC, Kumanda Devresi AC</b>				
32A	<a href="#">LC1E18004••</a>	M7	1.227,40	1
40A	<a href="#">LC1E25004••</a>	M7	1.713,60	1
50A	<a href="#">LC1E38004••</a>	M7	2.808,40	22
60A	<a href="#">LC1E40004••</a>	M7	4.406,40	1
80A	<a href="#">LC1E65004••</a>	M7	5.644,00	1
100A	<a href="#">LC1E80004••</a>	M7	6.426,00	6
125A	<a href="#">LC1E95004••</a>	M7	7.548,00	1



LC1E-65004

## EasyPact TVS Referans Seçimi

LC1E	12	10	M	5
				5
				Bobin gerilim kodu
				Yardımcı kontak konfigürasyonu
				Nominal çalışma akımı AC3
				Kontaktör

(2) Yalnız LC1E38'e kadar.

# EasyPact TVS Serisi Termik Röleleri ve Motor Koruma Şalterleri

## EasyPact TVS Serisi Termik Röleleri, 3 kutuplu, 0.1 - 40A

Termik ayar sahası (A)	Birlikte kullanacağı kontaktör referansı	Referans	Fiyat (TL)	Minimum Sip. Adedi
<b>Sınıf 10 A</b>				
<b>Vida Bağlantılı</b>				
0,1...0,16	LC1E06...E38	<a href="#">LRE01</a>	884,00	1
0,16...0,25	LC1E06...E38	<a href="#">LRE02</a>	884,00	1
0,25...0,4	LC1E06...E38	<a href="#">LRE03</a>	884,00	1
0,4...0,63	LC1E06...E38	<a href="#">LRE04</a>	884,00	1
0,63...1	LC1E06...E38	<a href="#">LRE05</a>	884,00	1
1...1,6	LC1E06...E38	<a href="#">LRE06</a>	884,00	1
1,6...2,5	LC1E06...E38	<a href="#">LRE07</a>	884,00	1
2,5...4	LC1E06...E38	<a href="#">LRE08</a>	884,00	1
4...6	LC1E06...E38	<a href="#">LRE10</a>	884,00	1
5,5...8	LC1E09...E38	<a href="#">LRE12</a>	884,00	1
7...10	LC1E09...E38	<a href="#">LRE14</a>	884,00	1
9...13	LC1E12...E38	<a href="#">LRE16</a>	884,00	1
12...18	LC1E18...E38	<a href="#">LRE21</a>	884,00	1
16...24	LC1E25...E38	<a href="#">LRE22</a>	884,00	1
23...32	LC1E25...E38	<a href="#">LRE32</a>	1.190,00	1
30...38	LC1E38	<a href="#">LRE35</a>	1.332,80	1
17...25	LC1E40...E95	<a href="#">LRE322</a>	1.598,00	1
23...32	LC1E40...E95	<a href="#">LRE353</a>	1.717,00	1
30...40	LC1E40...E95	<a href="#">LRE355</a>	1.717,00	1
37...50	LC1E40...E65	<a href="#">LRE357</a>	1.717,00	1

\* Daha yüksek akım değerleri için lütfen 444 30 30 Müşteri Destek Merkezi'ni arayınız.

## EasyPact TVS GZ1 Serisi Motor Koruma Şalterleri

Termik Manyetik Karakteristikli, (10-100 kA)

Anma gücü (kW) 400 V, 50/60 Hz	Termik ayar sahası (A)	Referans	Fiyat (TL)	Minimum Sip. Adedi
-	0.1... 0.16	<a href="#">GZ1E01</a>	1.400,80	1
-	0.16... 0.25	<a href="#">GZ1E02</a>	1.400,80	1
-	0.25... 0.40	<a href="#">GZ1E03</a>	1.302,20	1
-	0.40... 0.63	<a href="#">GZ1E04</a>	1.302,20	1
-	0.63... 1	<a href="#">GZ1E05</a>	1.302,20	1
0.37	1... 1.6	<a href="#">GZ1E06</a>	1.302,20	1
0.75	1.6... 2.5	<a href="#">GZ1E07</a>	1.302,20	1
1.5	2.5... 4	<a href="#">GZ1E08</a>	1.302,20	1
2.2	4... 6.3	<a href="#">GZ1E10</a>	1.302,20	1
4	6... 10	<a href="#">GZ1E14</a>	1.370,20	1
5.5	9... 14	<a href="#">GZ1E16</a>	1.370,20	1
7.5	13... 18	<a href="#">GZ1E20</a>	1.530,00	1
9	17... 23	<a href="#">GZ1E21</a>	1.581,00	1
11	20... 25	<a href="#">GZ1E22</a>	1.581,00	1
15	24... 32	<a href="#">GZ1E32</a>	2.573,80	1

Manyetik Karakteristikli, (10-100kA)

Anma gücü (kW) 380/400 V, 50/60 Hz	Anma Akımı (A)	Referans	Fiyat (TL)	Minimum Sip. Adedi
-	1	<a href="#">GZ1LE05</a>	1.230,80	1
0.37	1.6	<a href="#">GZ1LE06</a>	1.230,80	1
0.75	2.5	<a href="#">GZ1LE07</a>	1.230,80	1
1.5	4	<a href="#">GZ1LE08</a>	1.230,80	1
2.2	6.3	<a href="#">GZ1LE10</a>	1.230,80	1
4	10	<a href="#">GZ1LE14</a>	1.302,20	1
5.5	14	<a href="#">GZ1LE16</a>	1.302,20	1
7.5	18	<a href="#">GZ1LE20</a>	1.451,80	1
11	25	<a href="#">GZ1LE22</a>	1.506,20	1
15	32	<a href="#">GZ1LE32</a>	2.407,20	1

## EasyPact TVS Serisi için Yardımcı Donanımlar

Açıklama	Referans	Fiyat (TL)	Minimum Sip. Adedi
Ön yardımcı kontak bloğu	1 NA + 1 NK	<a href="#">LAEN11</a>	244,80
	2 NA	<a href="#">LAEN20</a>	244,80
	2 NK	<a href="#">LAEN02</a>	244,80
Yıldız üçgen için zaman gecikmesi	2 NA + 2 NK	<a href="#">LAEN22</a>	387,60
	LC1E25...E40	<a href="#">LAETSD</a>	1.492,60
Enversör mekanik kilit	LC1E06...E40	<a href="#">LAEM1</a>	425,00
LRE röleleri için terminal bloğu	LC1E06...E38	<a href="#">LAEB1</a>	411,40
	LC1E40	<a href="#">LAEB3</a>	1.149,20
Yan yardımcı kontak bloğu (sol)	1 NA + 1 NK	<a href="#">GZ1AN11</a>	265,20
	2 NA	<a href="#">GZ1AN20</a>	265,20



# Sinyal-Buton Ürünleri



Verimli, Güvenilir ve  
Ergonomik Çözümler



[se.com/tr](http://se.com/tr)

Life Is On

**Schneider**  
Electric

## Harmony Stil 2

22 mm Çaplı Plastik Seri XA2

Kumanda Butonları ve Sinyal Lambaları IP54

Life Is On

Schneider  
Electric



XA2-EA31



XA2-EA42



XA2-EA3351



XA2-EC51



XA2-EA7A3415



XA2-EW7L3741M5



XA2-ED21



XA2-EG21

Tip	Kontak Düzeni	Renk	Referans	Fiyat (TL)	Min Sipariş Adedi
-----	---------------	------	----------	------------	-------------------

### Yaylı Buton

	1NA	Beyaz	<a href="#">XA2-EA11</a>	142,80	10
	1NA	Siyah	<a href="#">XA2-EA21</a>	142,80	10
	1NA	Yeşil	<a href="#">XA2-EA31</a>	142,80	10
	1NA	Sarı	<a href="#">XA2-EA51</a>	142,80	10
	1NA	Mavi	<a href="#">XA2-EA61</a>	142,80	10
	1NK	Kırmızı	<a href="#">XA2-EA42</a>	142,80	10

### İşaretli Yaylı Buton

Yeşil üzerine beyaz "I" işaretli	1NA	Yeşil	<a href="#">XA2-EA3311</a>	146,20	10
Kırmızı üzerine beyaz "O" işaretli	1NK	Kırmızı	<a href="#">XA2-EA4322</a>	146,20	10
Beyaz üzerine siyah "↑" işaretli	1NA	Beyaz	<a href="#">XA2-EA3341</a>	146,20	10
Siyah üzerine beyaz "↑" işaretli	1NA	Siyah	<a href="#">XA2-EA3351</a>	146,20	10
Kırmızı üzerine beyaz "STOP" işaretli	1NK	Kırmızı	<a href="#">XA2-EA4342</a>	146,20	10

### Kalıcı Buton

	1NA	Siyah	<a href="#">XA2-EH021</a>	224,40	10
	1NA	Yeşil	<a href="#">XA2-EH031</a>	224,40	10
	1NK	Kırmızı	<a href="#">XA2-EH042</a>	224,40	10
	1NA	Sarı	<a href="#">XA2-EH051</a>	224,40	10

### Mantar Kafalı, Yaylı Buton

Ø 40mm	1NA	Siyah	<a href="#">XA2-EC21</a>	159,80	10
Ø 40mm	1NA	Yeşil	<a href="#">XA2-EC31</a>	159,80	10
Ø 40mm	1NK	Kırmızı	<a href="#">XA2-EC42</a>	159,80	10

YENİ

### Çiftli, Yaylı Buton

Düz kafa, I işaretli	1NA	Yeşil	<a href="#">XA2-EA7A3415</a>	425,00	1
Düz kafa, O işaretli	1NK	Kırmızı			

YENİ

### Çiftli, Yaylı, Dahili "Korumalı LED'li" 24V AC/DC Beslemeli

Düz kafa, I işaretli	1NA	Yeşil	<a href="#">XA2-EW7L3741B5</a>	504,90	1
Düz kafa, O işaretli	1NK	Kırmızı			

YENİ

### Çiftli, Yaylı, Dahili "Korumalı LED'li" 220V AC Beslemeli

Düz kafa, I işaretli	1NA	Yeşil	<a href="#">XA2-EW7L3741M5</a>	530,40	1
Düz kafa, O işaretli	1NK	Kırmızı			

### Mandal Butonlar

		Konum <sup>(1)</sup>			
Siyah mandal buton	1NA	∨	<a href="#">XA2-ED21</a>	171,70	10
	1NA + 1NK	∨	<a href="#">XA2-ED25</a>	231,20	10
	1NA + 1NA	∨	<a href="#">XA2-ED33</a>	238,00	10
	1NA + 1NA	∨	<a href="#">XA2-ED53</a>	238,00	10
	1NA	∨	<a href="#">XA2-ED41</a>	171,70	10
Siyah, uzun mandallı buton	1NA	∨	<a href="#">XA2-EJ21</a>	238,00	10
	1NA + 1NK	∨	<a href="#">XA2-EJ25</a>	295,80	10
	1NA + 1NA	∨	<a href="#">XA2-EJ33</a>	300,90	10
	1NA + 1NA	∨	<a href="#">XA2-EJ53</a>	300,90	10

### Kilitli Buton

	1NA	∨	<a href="#">XA2-EG21</a>	438,60	10
	1NA + 1NA	∨	<a href="#">XA2-EG43</a>	510,00	10
	1NA + 1NA	∨	<a href="#">XA2-EG63</a>	510,00	10
	1NA + 1NA	∨	<a href="#">XA2-EG73</a>	518,50	10
	1NA + 1NA	∨	<a href="#">XA2-EG33</a>	518,50	10
	1NA + 1NA	∨	<a href="#">XA2-EG03</a>	518,50	10

<sup>(1)</sup> ∨: 2 konumlu, kalıcı. ∨: 3 konumlu, kalıcı. ∨: 3 konumlu, 0 noktasına yay geri dönüşlü, ∨ simgesi kilitli geri çekilebilir konumunu gösterir.



## Harmony Stil 2

### 22 mm Çaplı Çift Plastik Seri XA2

### Kumanda Butonları ve Sinyal Lambaları

Life Is On

Schneider  
Electric

Tip	Kontak Düzeni	Renk	Referans	Fiyat (TL)	Min Sipariş Adedi
-----	---------------	------	----------	------------	-------------------

#### Işıklı Yaylı Butonlar



XA2-EW33B1

Işıklı, yaylı buton dahili "Korumalı LED"li	1NA	Beyaz	<a href="#">XA2-EW31B1</a>	282,20	10
24 V AC/DC beslemeli	1NA	Yeşil	<a href="#">XA2-EW33B1</a>	282,20	1
	1NA	Kırmızı	<a href="#">XA2-EW34B1</a>	282,20	10
	1NA	Sarı	<a href="#">XA2-EW35B1</a>	282,20	10
	1NA	Mavi	<a href="#">XA2-EW36B1</a>	282,20	10
	1NK	Kırmızı	<a href="#">XA2-EW34B2</a>	282,20	10



XA2-EW36M2

Işıklı, yaylı buton dahili "Korumalı LED"li	1NA	Beyaz	<a href="#">XA2-EW31M1</a>	345,10	10
220-230 V AC/DC beslemeli	1NA	Yeşil	<a href="#">XA2-EW33M1</a>	345,10	10
	1NA	Kırmızı	<a href="#">XA2-EW34M1</a>	345,10	10
	1NA	Sarı	<a href="#">XA2-EW35M1</a>	345,10	10
	1NA	Mavi	<a href="#">XA2-EW36M1</a>	345,10	1
	1NK	Kırmızı	<a href="#">XA2-EW34M2</a>	345,10	10

#### Aksesuar

Sıkma aparatı			<a href="#">ZB5-AZ905</a>	521,90	1
---------------	--	--	---------------------------	--------	---

#### Kontak Blok

	1NA		<a href="#">ZA2-EE101</a>	69,70	10
	1NK		<a href="#">ZA2-EE102</a>	69,70	10

## 22 mm Çaplı XA2, Monoblok - Sinyal Lambaları

Tip	Kontak Düzeni	Renk	Referans	Fiyat (TL)	Min Sipariş Adedi
-----	---------------	------	----------	------------	-------------------

#### Sinyal Lambaları

Dahili "Korumalı LED"li		Beyaz	<a href="#">XA2-EVB1LC</a>	115,60	10
24 V AC/DC beslemeli		Yeşil	<a href="#">XA2-EVB3LC</a>	115,60	10
		Kırmızı	<a href="#">XA2-EVB4LC</a>	115,60	10
		Sarı	<a href="#">XA2-EVB5LC</a>	115,60	10
		Mavi	<a href="#">XA2-EVB6LC</a>	115,60	10
		Kırmızı/Yeşil	<a href="#">XA2-EVB34LC</a>	251,60	5

YENİ

Dahili "Korumalı LED"li		Beyaz	<a href="#">XA2-EVM1LC</a>	124,10	10
220 V AC beslemeli		Yeşil	<a href="#">XA2-EVM3LC</a>	124,10	10
		Kırmızı	<a href="#">XA2-EVM4LC</a>	124,10	10
		Sarı	<a href="#">XA2-EVM5LC</a>	124,10	0
		Mavi	<a href="#">XA2-EVM6LC</a>	124,10	10
		Kırmızı/Yeşil	<a href="#">XA2-EVM34LC</a>	260,10	5

YENİ

#### İşaretti Sinyal Lambaları

İzolasyon anahtarı, 220 VAC		Kırmızı/Yeşil	<a href="#">XA2-EVM34SPC</a>	334,90	5
Devre kesici, 220 VAC		Kırmızı/Yeşil	<a href="#">XA2-EVM34BPC</a>	334,90	5
Topraklama, 220 VAC		Kırmızı/Yeşil	<a href="#">XA2-EVM34GPC</a>	334,90	5



XA2-EVM34GPC

YENİ

M2



# Enerji Yönetimi Sistemleri ve Kompanzasyon Çözümleri





Kalite, Değer ve Sadelik İçin  
Kolay Seçim



[se.com/tr](http://se.com/tr)

Life Is On

**Schneider**  
Electric



iEM3100



iEM3200



DM6000H



PM3200



METSEPM21\*\*



METSEPM22\*\*

Tanım	Referans	Fiyat (TL/m)	Minimum sipariş adedi
-------	----------	--------------	-----------------------

### Kilowatt - Saat Ölçerler ve Multimetreler

iEM3100 Serisi 3faz kWh ölçer 63A	iEM3150-Modbus	<a href="#">A9MEM3150</a>	8.058,00	1
iEM3100 Serisi 3faz kWh ölçer 63A	iEM3155-Modbus-MID	<a href="#">A9MEM3155</a>	8.908,00	1
iEM3200 Serisi 3faz kWh ölçer*	iEM3250-Modbus	<a href="#">A9MEM3250</a>	8.058,00	1
iEM3200 Serisi 3faz kWh ölçer*	iEM3255-Modbus-MID	<a href="#">A9MEM3255</a>	8.908,00	1
iEM3300 Serisi 3faz kWh ölçer 125A	iEM3350-Modbus	<a href="#">A9MEM3350</a>	12.240,00	1
iEM3300 Serisi 3faz kWh ölçer 125A	iEM3355-Modbus-MID	<a href="#">A9MEM3355</a>	13.192,00	1

\*iEM3200 serisinde harici olarak akım trafosu kullanmanız gerekmektedir.

### Multimetreler

#### DM6000H serisi, pano tipi

DM6000H Serisi Multimetreler	DM6000H	<a href="#">METSEDM6000HCL10NC</a>	2.482,00	1
DM6000H Serisi Multimetreler	DM6200H Modbus haberleşmeli	<a href="#">METSEDM6200HCL10RS</a>	3.196,00	1

#### PM3200 serisi, DIN ray tipi





PM3200 (CT/5A) enerji analizörü	PM3200, temel enerji analizörü	<a href="#">METSEPM3200</a>	8.160,00	1
PM3200 (CT/5A) enerji analizörü	PM3210, darbe çıkışlı	<a href="#">METSEPM3210</a>	8.330,00	1
PM3200 (CT/5A) enerji analizörü	PM3250, Modbus haberleşmeli	<a href="#">METSEPM3250</a>	8.908,00	1
PM3200 (CT/5A) enerji analizörü	PM3255, Modbus haberleşmeli, dahili hafıza	<a href="#">METSEPM3255</a>	9.214,00	1

### Orta seviye enerji analizörleri

#### PM2000 Serisi

PM2000 Serisi enerji analizörü	PM2110 LED THD POP Class 1.0	<a href="#">METSEPM2110</a>	6.222,00	1
PM2000 Serisi enerji analizörü	PM2120 LED THD RS485 RTC 15.Har Class 1.0	<a href="#">METSEPM2120</a>	7.038,00	1
PM2000 Serisi enerji analizörü	PM2130 LED 31. Har, Veri Kaydı, Class 0.5	<a href="#">METSEPM2130</a>	7.038,00	1
PM2000 Serisi enerji analizörü	PM2210 LCD POP	<a href="#">METSEPM2210</a>	7.616,00	1
PM2000 Serisi enerji analizörü	PM2220 LCD RS485 Min/Max RTC 15. Harmonik	<a href="#">METSEPM2220</a>	7.786,00	1
PM2000 Serisi enerji analizörü	PM2230 LCD RS485 Min/Max RTC 31. Harmonik, Veri Kaydı, Class 0.5	<a href="#">METSEPM2230</a>	8.466,00	1
PM2000 Serisi enerji analizörü aksesuarları	PM2x30 Dijital IO Modül 2-IO 14	<a href="#">METSEPM2KDGTLIO22</a>	2.057,00	1
PM2000 Serisi enerji analizörü aksesuarları	PM2x30 Analog IO Modül 2-IO 14	<a href="#">METSEPM2KANLGI022</a>	2.533,00	1
PM2000 Serisi enerji analizörü aksesuarları	PM2x30 Analog IO Modül 1-IO 14	<a href="#">METSEPM2KANLGI011</a>	2.108,00	1

İleri seviye enerji analizörleri için AG fiyat listemizi kontrol ediniz.

Uygun Kablo Çapı / Bara Ölçüsü	Tanım		Referans	Fiyat (TL/m)	Minimum sipariş adedi	
	Çevrim Oranı	Maksimum Güç				
<b>Ölçü Akım Trafoları (Doğruluk Sınıfı : 0,5)</b>						
* Doğruluk sınıfları belirtilen referanslarda 1'dir.						
** Doğruluk sınıfları belirtilen referanslarda 3'tür.						
	21 mm	40/5	1VA**	METSECT5CC004	714,00	1
	21 mm	50/5	1,25VA*	METSECT5CC005	714,00	1
	21 mm	60/5	1,25VA*	METSECT5CC006	714,00	1
	21 mm	75/5	2,5 VA*	METSECT5CC008	714,00	1
	21 mm	100/5	2 VA	METSECT5CC010	714,00	1
	21 mm	125/5	2,5 VA	METSECT5CC013	714,00	1
	21 mm	150/5	3 VA	METSECT5CC015	731,00	1
	21 mm	200/5	4 VA	METSECT5CC020	765,00	1
	21 mm	250/5	5 VA	METSECT5CC025	782,00	1
	32 x 65 mm	400/5	4 VA	METSECT5DA040	1.428,00	1
	32 x 65 mm	500/5	8 VA	METSECT5DA050	1.428,00	1
	32 x 65 mm	600/5	8 VA	METSECT5DA060	1.428,00	1
	32 x 65 mm	800/5	12 VA	METSECT5DA080	1.496,00	1
	32 x 65 mm	1000/5	15 VA	METSECT5DA100	1.751,00	1
	32 x 65 mm	1250/5	15 VA	METSECT5DA125	1.802,00	1
	32 x 65 mm	1500/5	20 VA	METSECT5DA150	1.955,00	1
	38 x 127 mm	1000/5	6 VA	METSECT5DB100	2.635,00	1
	38 x 127 mm	1250/5	8 VA	METSECT5DB125	2.788,00	1
	38 x 127 mm	1500/5	10 VA	METSECT5DB150	2.856,00	1
	38 x 127 mm	2000/5	15 VA	METSECT5DB200	2.941,00	1
	38 x 127 mm	2500/5	20 VA	METSECT5DB250	3.315,00	1
	38 x 127 mm	3000/5	25 VA	METSECT5DB300	3.383,00	1
	52 x 127 mm	2000/5	25 VA	METSECT5DC200	3.111,00	1
	52 x 127 mm	2500/5	30 VA	METSECT5DC250	3.383,00	1
	52 x 127 mm	3000/5	30 VA	METSECT5DC300	3.383,00	1
	52 x 127 mm	4000/5	30 VA	METSECT5DC400	3.842,00	1
	34 x 84 mm	1000/5	10 VA	METSECT5DD100	2.295,00	1
	34 x 84 mm	1250/5	12 VA	METSECT5DD125	2.244,00	1
	34 x 84 mm	1500/5	15 VA	METSECT5DD150	2.244,00	1
	54 x 102 mm	1000/5	12 VA	METSECT5DE100	2.380,00	1
	54 x 102 mm	1250/5	15 VA	METSECT5DE125	2.635,00	1
	54 x 102 mm	1500/5	20 VA	METSECT5DE150	2.635,00	1
	54 x 102 mm	2000/5	20 VA	METSECT5DE200	2.839,00	1
	38 x 102 mm	1250/5	12 VA	METSECT5DH125	2.635,00	1
	38 x 102 mm	1500/5	12 VA	METSECT5DH150	2.635,00	1
	38 x 102 mm	2000/5	20 VA	METSECT5DH200	2.839,00	1
	10 x 32 mm	150/5	3 VA	METSECT5MA015	782,00	1
	10 x 32 mm	200/5	4 VA	METSECT5MA020	782,00	1
	10 x 32 mm	250/5	6 VA	METSECT5MA025	782,00	1
	10 x 32 mm	300/5	8 VA	METSECT5MA030	833,00	1
	10 x 32 mm	400/5	10 VA	METSECT5MA040	901,00	1
	12 x 40 mm	250/5	3 VA	METSECT5MB025	901,00	1
	12 x 40 mm	300/5	4 VA	METSECT5MB030	935,00	1
	12 x 40 mm	400/5	6 VA	METSECT5MB040	952,00	1
	10 x 40 mm	250/5	3 VA	METSECT5MC025	952,00	1
	10 x 40 mm	300/5	5 VA	METSECT5MC030	969,00	1
	10 x 40 mm	400/5	8 VA	METSECT5MC040	986,00	1
	10 x 40 mm	500/5	10 VA	METSECT5MC050	1.003,00	1
	10 x 40 mm	600/5	12 VA	METSECT5MC060	1.054,00	1
	10 x 40 mm	800/5	10 VA	METSECT5MC080	1.224,00	1
	12 x 50 mm	500/5	4 VA	METSECT5MD050	1.241,00	1
	12 x 50 mm	600/5	6 VA	METSECT5MD060	1.241,00	1
	12 x 50 mm	800/5	8 VA	METSECT5MD080	1.411,00	1
	55 x 165 mm	5000/5	60 VA	METSECT5V500	22.814,00	1
	55 x 165 mm	6000/5	70 VA	METSECT5V600	22.814,00	1
						

Uygun Kablo Çapı/Bara Ölçüsü	Çevrim Oranı	Referans	Fiyat (TL)
<b>RJ45 Bağlantılı Ölçü Akım Trafoları (Doğruluk Sınıfı: 0,5; Gerilim 0,33 V)</b>			
25 mm	60/5	<a href="#">METSECTV25006</a>	2.448,00
25 mm	100/5	<a href="#">METSECTV25010</a>	2.482,00
25 mm	125/5	<a href="#">METSECTV25013</a>	2.516,00
29 mm	60/5	<a href="#">METSECTV29006</a>	2.584,00
29 mm	100/5	<a href="#">METSECTV29010</a>	2.601,00
29 mm	125/5	<a href="#">METSECTV29013</a>	2.652,00
29 mm	150/5	<a href="#">METSECTV29015</a>	2.669,00
29 mm	160/5	<a href="#">METSECTV29016</a>	2.703,00
29 mm	200/5	<a href="#">METSECTV29020</a>	2.720,00
35 mm	60/5	<a href="#">METSECTV35006</a>	2.771,00
35 mm	100/5	<a href="#">METSECTV35010</a>	2.788,00
35 mm	120/5	<a href="#">METSECTV35012</a>	2.822,00
35 mm	125/5	<a href="#">METSECTV35013</a>	2.839,00
35 mm	160/5	<a href="#">METSECTV35016</a>	2.873,00
35 mm	200/5	<a href="#">METSECTV35020</a>	2.907,00
35 mm	250/5	<a href="#">METSECTV35025</a>	2.941,00
45 mm	250/5	<a href="#">METSECTV45025</a>	2.941,00
45 mm	300/5	<a href="#">METSECTV45030</a>	2.975,00
45 mm	400/5	<a href="#">METSECTV45040</a>	2.992,00
45 mm	500/5	<a href="#">METSECTV45050</a>	3.009,00
45 mm	600/5	<a href="#">METSECTV45060</a>	3.043,00
45 mm	630/5	<a href="#">METSECTV45063</a>	3.060,00
70 mm	800/5	<a href="#">METSECTV70080</a>	3.944,00
70 mm	1000/5	<a href="#">METSECTV70100</a>	3.978,00
70 mm	1250/5	<a href="#">METSECTV70125</a>	4.012,00
70 mm	1600/5	<a href="#">METSECTV70160</a>	4.080,00



METSECTV(35 mm)



METSECTV(45 mm)



## Enerji Verimliliği İçin İdeal Seçim

IEC60831- Bölüm 1 ve 2'ye göre test edilmiş EasyCan kondansatör ürün grubu sayesinde;

- Gereksiz enerji tüketimini %30'a kadar azaltabilirsiniz.
- İsteddiğiniz bileşenlerle kolayca birlikte kullanabilirsiniz.



## EasyLogic - Monofaze Standart Yük Kondansatörleri

Gerilim	Güç (kVAR)	Referans	Etkin Güç (kVAR)	Fiyat (TL)
<b>1 Fazlı 50 Hz</b>			<b>@230V</b>	
400V	0,8	<a href="#">BLRCSM008A010B40</a>	0,3	663,00
400V	1,5	<a href="#">BLRCSM015A018B40</a>	0,5	765,00
400V	2,5	<a href="#">BLRCSM025A030B40</a>	0,8	969,00
400V	3	<a href="#">BLRCSM030A036B40</a>	1	1.071,00
400V	4,2	<a href="#">BLRCSM042A050B40</a>	1,4	1.207,00
400V	4,5	<a href="#">BLRCSM045A054B40</a>	1,5	1.360,00
400V	7,6	<a href="#">BLRCSM076A091B40</a>	2,5	2.108,00
400V	8,3	<a href="#">BLRCSM083A100B40</a>	2,7	2.261,00
400V	15,1	<a href="#">BLRCSM151A181B40</a>	5	3.672,00
400V	22,5	<a href="#">BLRCSM225A270B40</a>	7,4	4.726,00
400V	30,2	<a href="#">BLRCSM302A362B40</a>	10	6.018,00
440V	4,2	<a href="#">BLRCSM042A050B44</a>	1,1	1.258,00



EasyLogic Monofaze

## EasyLogic - Standart Yük Kondansatörleri

Gerilim	Güç (kVAR)	Referans	Etkin Güç @%5,7-7 Reaktör (kVAR)	Etkin Güç @%14 Reaktör (kVAR)	Fiyat (TL)
<b>3 Fazlı 50 Hz</b>					
400V	1	<a href="#">BLRCS010A012B40</a>			1.207,00
400V	1,7	<a href="#">BLRCS017A020B40</a>			1.258,00
400V	2,5	<a href="#">BLRCS025A030B40</a>			1.513,00
400V	5	<a href="#">BLRCS050A060B40</a>			1.734,00
400V	7,5	<a href="#">BLRCS075A090B40</a>			2.006,00
400V	10,4	<a href="#">BLRCS104A125B40</a>			2.210,00
400V	12,5	<a href="#">BLRCS125A150B40</a>			2.499,00
400V	15	<a href="#">BLRCS150A180B40</a>			2.873,00
400V	20	<a href="#">BLRCS200A240B40</a>			3.332,00
400V	25	<a href="#">BLRCS250A300B40</a>			3.842,00
440V	3	<a href="#">BLRCS030A036B44</a>	2,6		1.734,00
440V	5	<a href="#">BLRCS050A060B44</a>	4,4		2.108,00
440V	7,5	<a href="#">BLRCS075A090B44</a>	6,6		2.278,00
440V	10	<a href="#">BLRCS100A120B44</a>	8,8		2.635,00
440V	12,5	<a href="#">BLRCS125A150B44</a>	11		2.856,00
440V	14,3	<a href="#">BLRCS143A172B44</a>	12,5		2.941,00
440V	15	<a href="#">BLRCS150A180B44</a>	13,1		3.468,00
440V	18,2	<a href="#">BLRCS182A218B44</a>	16		3.740,00
440V	20	<a href="#">BLRCS200A240B44</a>	17,6		3.842,00
440V	25	<a href="#">BLRCS250A300B44</a>	22		4.012,00
440V	28,5	<a href="#">BLRCS285A342B44</a>	25		4.046,00
440V	30,3	<a href="#">BLRCS303A364B44</a>	26,6		4.624,00
480V	8,8	<a href="#">BLRCS088A106B48</a>	6,5	7,1	2.873,00
480V	10,4	<a href="#">BLRCS104A125B48</a>	7,7	8,4	3.111,00
480V	12,5	<a href="#">BLRCS125A150B48</a>	9,2	10,1	3.400,00
480V	15,5	<a href="#">BLRCS155A186B48</a>	11,5	12,5	3.944,00
480V	17	<a href="#">BLRCS170A204B48</a>	12,5	13,7	4.216,00
480V	18,6	<a href="#">BLRCS186A223B48</a>	13,7	15	4.624,00
480V	25,8	<a href="#">BLRCS258A310B48</a>	19,1	20,8	5.100,00
480V	28,8	<a href="#">BLRCS288A346B48</a>	21,3	23,3	5.814,00
480V	31,5	<a href="#">BLRCS315A378B48</a>	23,3	25	6.154,00
480V	33,9	<a href="#">BLRCS339A407B48</a>	25	27,4	6.460,00



EasyLogic

N5

\* EasyLogic kondansatörler dik konumda montajlanmalıdır.

Ağır sanayi uygulamalarına yönelik VarPlusCan kondansatör serimiz için Alçak Gerilim Fiyat Listemizi kontrol ediniz.

# Medium Harmonik Reaktörleri

## Varlogic N - Reaktif Güç Kontrol Röleleri

Life Is On

Schneider  
Electric



Medium serisi  
harmonik reaktörleri



VarPlus Logic

Tip	Açıklama	Referans	Fiyat (TL)	Min Sipariş Adedi
-----	----------	----------	------------	-------------------

### Medium Serisi Harmonik Reaktörleri

% 5.67 / 215 Hz	5k VAR	<a href="#">LVR05050A40LO</a>	6.324,00	1
% 5.67 / 215 Hz	10k VAR	<a href="#">LVR05100A40LO</a>	7.004,00	1
% 5.67 / 215 Hz	12,5k VAR	<a href="#">LVR05125A40LO</a>	7.650,00	1
% 5.67 / 215 Hz	15k VAR	<a href="#">LVR05150A40LO</a>	8.160,00	1
% 5.67 / 215 Hz	20k VAR	<a href="#">LVR05200A40LO</a>	8.636,00	1
% 5.67 / 215 Hz	25k VAR	<a href="#">LVR05250A40LO</a>	10.744,00	1
% 5.67 / 215 Hz	50k VAR	<a href="#">LVR05500A40LO</a>	12.648,00	1
% 5.67 / 215 Hz	100k VAR	<a href="#">LVR05X00A40LO</a>	20.978,00	1
% 7 / 189 Hz	5k VAR	<a href="#">LVR07050A40LO</a>	6.698,00	1
% 7 / 189 Hz	10k VAR	<a href="#">LVR07100A40LO</a>	7.378,00	1
% 7 / 189 Hz	12,5k VAR	<a href="#">LVR07125A40LO</a>	8.126,00	1
% 7 / 189 Hz	15k VAR	<a href="#">LVR07150A40LO</a>	8.534,00	1
% 7 / 189 Hz	20k VAR	<a href="#">LVR07200A40LO</a>	9.078,00	1
% 7 / 189 Hz	25k VAR	<a href="#">LVR07250A40LO</a>	11.220,00	1
% 7 / 189 Hz	50k VAR	<a href="#">LVR07500A40LO</a>	13.124,00	1
% 7 / 189 Hz	75k VAR	<a href="#">LVR07750A40LO</a>	20.264,00	1
% 7 / 189 Hz	100k VAR	<a href="#">LVR07X00A40LO</a>	21.930,00	1
% 14 / 135 Hz	10k VAR	<a href="#">LVR14100A40LO</a>	9.078,00	1
% 14 / 135 Hz	15k VAR	<a href="#">LVR14150A40LO</a>	9.928,00	1
% 14 / 135 Hz	20k VAR	<a href="#">LVR14200A40LO</a>	10.778,00	1
% 14 / 135 Hz	25k VAR	<a href="#">LVR14250A40LO</a>	13.838,00	1
% 14 / 135 Hz	50k VAR	<a href="#">LVR14500A40LO</a>	18.360,00	1
% 14 / 135 Hz	100k VAR	<a href="#">LVR14X00A40LO</a>	28.492,00	1

\*\* Diğer gerilim (230-690V) kademeleri ihtiyacınız için VarPlus harmonik reaktör serisini kullanmanız gerekmektedir. Detaylı bilgi için lütfen satış temsilcinize danışın veya 444 30 30 Müşteri Destek Merkezi'ni arayınız.

### Varlogic Serisi

VarPlus Logic - Reaktif güç kontrol röleleri	Mikroişlemcili 6 kademeli	<a href="#">VPL06N</a>	12.002,00	1
VarPlus Logic - Reaktif güç kontrol röleleri	Mikroişlemcili 12 kademeli	<a href="#">VPL12N</a>	12.716,00	1

N6

# Online Satış Kanalları



Schneider Electric ürünlerini yetkili partnerlerden 7/24 tek tıkla online satın alın, e-ticaretin avantajlı ve pratik dünyasını keşfedin!



se.com/tr



Life Is On

Schneider  
Electric



## Yönetim Merkezi

Küçükbakkalköy Mah. Defne Sok.  
No:3 Büyükhaneli Plaza  
34750 Ataşehir, İstanbul  
Tel: 0216 655 88 88

## Müşteri Destek Merkezi

Küçükbakkalköy Mah. Defne Sok.  
No:3 Büyükhaneli Plaza  
34750 Ataşehir, İstanbul  
Tel: 444 30 30

## Eğitim Merkezi

Küçükbakkalköy Mah. Defne Sok.  
No:3 Büyükhaneli Plaza  
34750 Ataşehir, İstanbul  
Tel: 0216 655 88 88

A.O.S.B. – Atatürk Organize Sanayi Bölgesi  
10011. Sok. No:4  
Çiğli, İzmir  
Tel: 0232 397 03 00

## Dağıtım Merkezi

Akse Mah. Ece Sok. No:4  
Çayırova, Kocaeli

## Satış Sonrası Servisler

Akse Mah. Ece Sok. No:4  
Çayırova, Kocaeli

## İstanbul Saha Servisler

Aydınlı Birlik OSB Mah.  
1.Cad. No:1/3  
Tuzla, İstanbul  
Tel: 444 30 30

## Manisa Fabrika

M.O.S.B. - Manisa Organize Sanayi Bölgesi  
4. Kısım Keçiliköy OSB Mah.  
Zeki Şairoğlu Cad. No:13  
Yunusemre, Manisa  
Tel: 0236 226 64 00

## İzmir Saha Servisler

A.O.S.B. - Atatürk Organize Sanayi Bölgesi  
10011. Sok. No:4  
Çiğli, İzmir  
Tel: 0232 397 03 00

## Bölge Müdürlükleri

### Adana

X-Ofis (Co Working) Toros Mah.  
78140 Sok. No:4/A  
Çukurova, Adana  
Tel: 0534 597 79 92

### Bursa

Workinton Cumhuriyet Mah.  
Fatih Sultan Mehmet Bulvarı Cad.  
224 Sitesi A Blok No:41A/A  
Nilüfer, Bursa  
Tel: 0224 211 46 76

### İzmir

Çınarlı Mah. Ankara Asfaltı Cad.  
Mistral Ofis Kule, No: 15 Kat:44 D:441  
Konak, İzmir  
Tel: 0232 397 03 00

### Ankara

Söğütözü Cad. Koç Kuleleri  
A Blok Kat:25 Ofis 72  
Söğütözü, Ankara  
Tel: 0312 286 88 08

### İstanbul

Küçükbakkalköy Mah. Defne Sok.  
No:3 Büyükhaneli Plaza  
34750 Ataşehir, İstanbul  
Tel: 0216 655 88 88

## Bölge Büroları

### Antalya

Tel: 0533 684 77 07

### Kayseri

Tel: 0532 476 85 77

### Samsun

Tel: 0531 080 93 59

### Denizli

Tel: 0533 684 77 07

### Konya

Tel: 0530 398 12 96

### Trabzon

Tel: 0532 708 71 76

### Gaziantep

Tel: 0549 778 95 24

### Malatya

Tel: 0530 776 83 21

## ADANA

**Mesa Elektromarket İletim Aydınlatma Enerji İnş. Taah. San. ve Tic. Ltd. Şti.**  
**Merkez:** Türkmenbaşı Ali Bozdoğanlı Bulv. Akdağ Plaza B Blok No:50/1 Seyhan, Adana  
Tel: 0 322 363 02 44  
Faks: 0 322 363 08 44  
mesa@mesaaydinlatma.com.tr  
www.mesaaydinlatma.com.tr

**Şube:** Cemal Gürsel Cad. No:37 Seyhan, Adana  
Tel: 0 322 363 33 00  
Faks: 0 322 363 33 01

## Özteknik Enerji Ltd. Şti.

**Merkez:** Hacı Sabancı O.S.B. Vatan Cad. No:13 Yakapınar, Adana  
Tel: 0 322 394 40 13  
Faks: 0 322 359 42 33  
info@ozteknikenerji.com  
www.ozteknikenerji.com.tr

**Şube:** Karasoku Mah. Abidinpaşa Cad. 6. Sok. No:6/B Seyhan, Adana  
Tel: 0 322 359 30 60  
Faks: 0 322 359 30 54  
info@ozteknikenerji.com  
www.ozteknikenerji.com.tr

## ADIYAMAN

**Çabuk Elektrik Sanayi ve Ticaret Ltd. Şti.**  
Petrol OSB Mah. 1. Sok. No:5 Adıyaman  
Tel: 0 416 290 20 10  
info@cabukelektrik.com  
www.cabukelektrik.com

## ANKARA

**Alfa Elek. Tic. ve San. A.Ş.**  
İvedik O.S.B. 1467 Cad. Elektrokent İş Merkezi No:2/33 Yenimahalle, Ankara  
Tel: 0 312 310 08 15  
info@alfaelektrik.com.tr  
www.alfaelektrik.com.tr

## Elektronom Elektrik Makina Otomasyon

**San. Tic. Ltd. Şti.**  
İvedik Organize Sanayi Bölgesi 1354. Cad. 1388. Sok. No:4 Yenimahalle, Ankara  
Tel: 0 312 394 50 06  
info@elektronom.com.tr  
satis@elektronom.com.tr

## Emosan Elektrik ve Otomasyon Ltd. Şti.

İvedik O.S.B. 1354. Cad. No:93 Yenimahalle, Ankara  
Tel: 0 312 354 62 24

## Ersan Elektrik Malz. Paz. San. ve Tic. Ltd. Şti.

Elektrokent İş Merkezi 1467. Cad. No:2/35 İvedik O.S.B. Yenimahalle, Ankara  
Tel: 0 312 309 11 47 - 48  
info@ersanelektrik.com.tr

## Galip Müh. Elekt. San. ve Tic. A.Ş.

İvedik OSB Ağaç Metal San. Sit. 1419. Cad. 1437. Sok. No:7 Yenimahalle, Ankara  
Tel: 0 312 395 59 96 - 310 75 25  
galipankara@galip.com.tr  
www.galip.com.tr

## Gür Elektrik ve Hırdavat Malzemeler

1241 Sok. No:15 Yenimahalle, Ankara  
Tel: 0 312 354 05 27  
www.gurelektrik.com.tr

## Tekniker Elektrik İmt. İnş. Taah. Tic. ve San. Ltd. Şti.

**Merkez:** Sanayi Cad. Ortak Han No:31/8 Ulus, Ankara  
Tel: 0 312 394 22 44  
info@teknikerelektrik.com

**Şube:** İvedik OSB Mah. 1467. Cad. İvedik İş Merkezi No:4/B Yenimahalle, Ankara  
Tel: 0 312 324 32 02

## ANTALYA

### Yeğenler Elekt. Mak. İnş. San. A.Ş.

Altınova Sinan Mah. Serik Cad. Hüseyin Avcıoğlu İş Merkezi 83/A Kepez, Antalya  
Tel: 0 242 321 38 31 - 32 - 33  
bilgi@yegenlerelektrik.com  
www.yegenlerelektrik.com

## BATMAN

**Emin Elektrik**  
Kültür Mah. Kibris Şehitleri Cad. No:218/A Merkez, Batman  
Tel: 0 488 212 34 21  
eminelk72@gmail.com  
www.emingrupelektrik.com

## DENİZLİ

**Hisar Elektrik Elektronik Müh. San. Tic. Ltd. Şti.**  
Saraylar Mah. Ahi Sinan Cad. No:32 Merkezefendi, Denizli  
Tel: 0 258 263 33 55  
hisarelektrik@hisarelektrik.com.tr  
www.hisarelektrik.com.tr

## DIYARBAKIR

**Ferkom Elektrik Elektronik Mak. İnş. San. Tic. Ltd. Şti.**  
Aliemiri Cad. No:22 Yenişehir, Diyarbakır  
Tel: 0 412 228 83 13  
satis@ferkomelektrik.com.tr  
www.ferkomelektrik.com.tr

## ELAZIĞ

**Elzem Elektrik İmalat San. ve Tic. Ltd. Şti.**  
Kültür Mah. Şehit İdris Doğan Sok. No:84/1- A Elazığ  
Tel: 0 424 212 40 04  
kenanerturk2334@gmail.com

## Yapı-El İnş. Elk. Taş. Ürt. İth. İhr. San. Tic. Ltd. Şti.

Yeni Mahalle Şehit J. Ütğm. Aytaç Kaya Sok. No:70/A Elazığ  
Tel: 0 424 238 31 82  
taner1726@gmail.com  
www.yapiel.com

## ESKİŞEHİR

### Büyükalpler Elek. Tic. San. Ltd. Şti.

**Merkez:** Kurtuluş Mah. Vatan Cad. No:83/A Eskişehir  
Tel: 0 533 955 65 25  
www.buyukalpler.com.tr

**Şube:** Şair Fuzulî Cad. No:38 Eskişehir  
Tel: 0 533 955 65 25  
www.buyukalpler.com.tr

### Kıraç Elektrik İnş. Müh. San. Tic. Ltd. Şti.

O.S.B. Şehitler Bulv. No:21 Eskişehir  
Tel: 0 222 236 15 00  
kirac@kiracelektrik.com.tr  
www.kiracelektrik.com

## GAZİANTEP

### AN-EL Elektroteknik San. Tic. Ltd. Şti.

Mücahitler Mah. Sani Konukoğlu Bulv. 25. Cad. No:4 Şehitkamil, Gaziantep  
Tel: 0 342 220 54 60  
anel@anelelektroteknik.com  
www.anelelektroteknik.com

### Enerji Aydınlatma San. ve Tic. Ltd. Şti.

Değirmiş Mah. Dr. Kemal Ahi Cad. 13. Sok. No:11 Şehitkamil, Gaziantep  
Tel: 0 342 215 02 79  
info@enerjiaydinlatma.com  
www.enerjiaydinlatma.com

### Geylani Enerji San. ve Tic. Ltd. Şti.

2. OSB Celal Doğan Bulv. No:44 Şehitkamil, Gaziantep  
Tel: 0 342 215 30 60  
satis@geylanienjeri.com  
www.geylanienjeri.com

## İSTANBUL

### Can Ekol Elektrik Malz. Tic. ve Paz.

Okçumusa Cad. Şair Esref Sok.  
No:13 Karaköy, İstanbul  
Tel: 0 212 293 28 57  
info@canekol.com.tr  
www.canekol.com.tr

### Çağrı Elektrik Proje Taahhüt San. ve Tic. A.Ş.

**Merkez:** Beykent Sanayi Sitesi  
No:19 Büyükkçekmece, İstanbul  
Tel: 0 212 873 03 30

**Şube:** İkitelli OSB Mah. Bedrettin Dalan Bulv.  
Demirciler Sanayi Sitesi Sosyal Tesis Blok  
Dış Kapı No:21 İç Kapı No:3 Başakşehir, İstanbul  
Tel: 0 212 671 21 06 - 07 - 08

**Şube:** Şekerpınar Mah.  
Süleyman Demirel Cad. No:15/37  
41435 Çayirova, Kocaeli  
Tel: 0 262 658 19 03

**Şube:** Velimeşe OSB Mah.  
8. Yanyol No:4 Ergene, Tekirdağ  
Tel: 0 282 674 49 00

### Eltem Elektrik Tevzi Malz. Tic. ve San.

Perpa Ticaret Merkezi B Blok Kat:2  
No:33 Şişli, İstanbul  
Tel: 0 212 255 44 66 - 65  
www.eltem.com.tr

### Eraylar Elektrik İth. İht. İnş. San. ve Tic. A.Ş.

Şahkulu Mah. İlik Belediye Cad. No:33/A  
Beyoğlu, İstanbul  
Tel: 0 212 292 21 67  
Faks: 0 212 292 21 39  
info@eraylarelektrik.com  
www.eraylarelektrik.com

### İpek Elektrik Müh. San. Tic. Ltd. Şti

Perpa Ticaret Merkezi A Blok Kat:8  
No:830 Şişli, İstanbul  
Tel: 0 212 221 12 45  
info@ipekelektrik.com.tr  
www.ipekelektrik.net

### Karmet Aydınlatma Elektrik

**San. ve Tic. Ltd. Şti.**  
Bereketzade Mah. Büyük Hendek Cad.  
No:55/86 Beyoğlu, İstanbul  
Tel: 0 212 243 13 05  
Faks: 0 212 243 13 04  
info@karmet.com.tr  
www.karmet.com.tr

### Net Elektrik İnş. Taah. San. ve Ltd. Şti.

Okçumusa Cad. Yeni Merdiven Sok.  
No:37 Karaköy, İstanbul  
Tel: 0 212 238 33 58  
www.netelektrik.net

### Şube: Hasanpaşa Mah. Taşocağı Sok.

No:7/A 8/A Kadıköy, İstanbul  
Tel: 0 536 417 06 43  
www.netelektrik.net

### Sanlitop Elektrik Malzemeleri Tic. ve San. A.Ş.

**Merkez:** Ziya Gökalp Mah. İkitelli O.S.B.  
Atatürk Bulvarı No: 50/C Başakşehir, İstanbul  
Tel: 0 212 549 37 93  
sanlitop@ttmail.com.tr  
www.sanlitop.com.tr

### Şube: Okçumusa Cad. No:29/B

Karaköy, İstanbul  
Tel: 0 212 293 95 35  
karakoy@sanlitop.com.tr  
www.sanlitop.com.tr

### Şube: Ferhatpaşa Mah. Yeditepe Cad.

No:72/A Ataşehir, İstanbul  
Tel: 0 216 471 15 21 - 471 15 22  
atasehir@sanlitop.com.tr  
www.sanlitop.com.tr

### Seyyah Kardeşler Elektrik Taah. San.

İkitelli Org. San. Böl. Mah.  
Atatürk Bulvarı No:42/E K:1 Başakşehir, İstanbul  
Tel: 0 212 615 60 07  
info@s-kardeslerelektrik.com.tr  
www.s-kardeslerelektrik.com.tr

### Tunçsan Elektrik Elekt. San. ve Tic. Ltd. Şti.

Perpa Ticaret Merkezi  
A Blok Kat:8 No:739  
Şişli, İstanbul  
Tel: 0 212 222 90 83  
info@tuncsanelektrik.com.tr  
www.tuncsanelektrik.com.tr

### Tüm Elektrik Malz. Tic. Paz. A.Ş.

**Merkez:** Perpa Ticaret Merkezi A Blok  
Kat:1-2 No:9/28 34384  
Şişli, İstanbul  
Tel: 0 212 210 84 85  
tumelektrik@tumelektrik.com.tr  
www.tumelektrik.com.tr

### Şube: Ömer Mah. Adnan Kahveci Cad.

No:8 34528  
Arnavutköy, İstanbul  
Tel: 0 212 798 23 04  
www.tumelektrik.com.tr

### Şube: Şerif Ali Mah. Türker Cad.

Edep Sok. No:44 34775  
Yukarı Dudullu, İstanbul  
Tel: 0 216 374 53 52  
www.tumelektrik.com.tr

### Uzman Elektrik İnş. İht. İhr. San. Tic.

**Merkez:** İnönü Mah. Halkalı Cad.  
1320 Çıkılmaz Sok. Erk İş Merkezi No:22-1  
Küçükçekmece, İstanbul  
Tel: 0 212 472 71 05  
info@uzman-elektrik.com.tr  
www.uzman-elektrik.com.tr

### Şube: Halil Rifat Paşa Mah. Darülaceze Cad.

Yüzer Havuz Sok. Perpa Ticaret Merkezi  
A Blok Kat:5 No:143  
Şişli, İstanbul  
Tel: 0 212 472 71 06  
info@uzman-elektrik.com.tr  
www.uzman-elektrik.com.tr

## İZMİR

### Batisan Elektrik Aydınlatma

#### İnşaat San. ve Tic. A.Ş.

1203/8 Sok. No:10/A  
Konak, İzmir  
Tel: 0 232 469 10 78  
batisan@batisan.com  
www.batisan.com

### Bolem Elektrik ve Elektronik

#### San. ve Tic. A.Ş.

Halkapınar Mah. 1203/9 Sok.  
No:3-I Karahasan Atılı İş Merkezi 35170  
Konak, İzmir  
Tel: 0 232 469 95 95  
bolem@bolemelektrik.com  
www.bolemelektrik.com

## KAYSERİ

**By Otomasyon Elektrik İnş.**  
**Taah. San. Tic. Ltd. Şti.**  
Sanayi Mah. 6002. Cad. No:15  
Kocasinan, Kayseri  
Tel: 0 352 330 58 58

**Ruhbaş Elektrik Otomasyon İnş. Taah.**  
**San. Tic. Ltd. Şti.**  
**Merkez:** Eski Sanayi Bölgesi 6003. Cad.  
No:24 Kayseri  
Tel: 0 352 336 32 10 - 320 82 20  
ruhbas@ruhbas.com  
www.ruhbas.com

**Şube:** Eski Sanayi Bölgesi 6003. Cad.  
No:9/B Kayseri  
Telefaks: 0 352 336 09 82 - 83  
ruhbas@ruhbas.com  
www.ruhbas.com

**Şube:** Hacı Saki Mah. 6002. Cad.  
No:6 Kayseri  
Tel: 0 352 320 82 20  
Faks: 0 352 320 82 16  
ruhbas@ruhbas.com  
www.ruhbas.com

## KONYA

**Konya Enerji Ltd. Şti.**  
**Merkez:** Büsan Özel O.S.B.  
Fevzi Çakmak Mah. Kosgeb Cad.  
No:66 Karatay, Konya  
Tel: 0 322 345 09 00  
bilgi@konyaenerji.com.tr  
www.konyaenerji.com.tr

**Yeni Yıldırım Elk. San. ve Tic. Ltd.**  
Fevzi Çakmak Mah. Aslım Cad.  
Arta 5 Sanayi Sitesi No:55/55-A  
Karatay, Konya  
Tel: 0 332 345 12 10

## MALATYA

**MFB Elektrik Ltd. Şti.**  
Yakınca Mah. Yavuz Selim Cad.  
No:13/1-B Malatya  
Tel: 0 535 276 18 83  
info@mfbelektrik.com  
www.mfbelektrik.com

**Yuvam Elektrik Ltd. Şti.**  
**Merkez:** Niyazi Mısıri Cad. Niyazi Sok.  
1. Ara No:4 Battalgazi, Malatya  
Tel: 0 422 324 22 33  
info@yuvamelektrik.com.tr  
www.yuvamelektrik.com.tr

**Şube:** 1.O.S.B. 4. Cad.  
No:13 Yeşilyurt, Malatya  
Tel: 0 422 502 61 61  
info@yuvamelektrik.com.tr  
www.yuvamelektrik.com.tr

## MERSİN

**Er Elektrik San. Tic. Ltd. Şti.**  
Mustafa Kemal Mah. H. Okan Merzeci Bulv.  
No:396/A Mersin  
Tel: 0 324 226 36 37  
info@erelektrik.com.tr  
www.erelektrik.com.tr

## SAKARYA

**Elpim Mak. İnş. Elk. Malz. Paz. ve Tic. San. A.Ş.**  
Erenler Mah. 201. Sok. No:10  
Erenler, Sakarya  
Tel: 0 264 276 00 83  
elpim@elpim.com.tr  
www.elpim.com.tr

## SAMSUN

**Galip Müh. Elek. San. Tic. A.Ş.**  
**Merkez:** Şabanoğlu Mah.  
23 Nisan Cad. No:125  
Tekkeköy, Samsun  
Tel: 0 362 431 50 05  
galip@galip.com.tr  
www.galip.com.tr

**Şube:** Hançerli Mah. 100. Yıl Bulv.  
No:53 İlkadım, Samsun  
Tel: 0 362 435 27 13  
galipbulvar@galip.com.tr  
www.galip.com.tr

## TRABZON

**Akım Elektrik Pazarlama Mühendislik**  
Kaymaklı Mah. Anadolu Blv.  
No:112/A Ortahisar, Trabzon  
Tel: 0 462 325 19 19  
info@akimelektrik.net  
www.akimelektrik.net

## YALOVA

**Ümelsan Elk. İnş. Day. Tük. Mal. San. ve Tic. Ltd. Şti.**  
Çiftlik Mah. Sanayi Cad. Küçük Sanayi Sitesi G Blok  
No:24/13-16 Çiftlikköy, Yalova  
Tel: 0 226 812 93 68  
umelsan@umelsan.com.tr  
www.umelsan.com.tr

# Schneider Electric Teknik Eğitim Merkezi



## Fiyat Listesi

Eğitimin Kodu ve Adı

Süre  
(Gün)

Fiyat  
(EUR)

### Elektrik Dağıtım

ED-AGST	Alçak Gerilim Sistem Tasarımı ve MyEcodial Yazılımı ile Proje Çizimi	3	450
ED-HRGK	Harmonikler ve Reaktif Güç Kompanzasyonu	1	250
ED-TOPR	Topraklama	2	375
ED-YKEMC	Yıldırımdan Korunma ve EMC	2	375
ED-OGST	Orta Gerilim Sistem Tasarımı ve Dijital Koruma Röleleri	3	500
ED-OGHK	OG Hücreler ve Kesiciler	2	375
ED-OGKS	OG Koruma Sistemleri, Kısa Devre Etüdü, Arc Flash, Röle Selektivite ve Koordinasyonu	2	500
ED-AGOB	AG Ekipmanlar: Operasyon ve Bakım Çözümleri	3	500
ED-TRM	AG/OG Trafo Merkezleri	3	500
ED-HVX	HVX Vakum Devre Kesiciler - 36kV'a kadar	1	250
ED-PIX	PIX Hücreler (SF6 ve Vakum Kesicili)	1	200
ED-RM6	RM6 Gaz İzoleli Devre Kesiciler - 24 kV'a kadar	1	200
ED-MCSET	MCset 123 Hücreler - Kullanımı, Devreye Alma & Bakım	1	250
ED-DTR	Dağıtım Trafoları - Prensipleri, Kullanımı, Devreye Alma & Bakım	1	250
ED-SEPA	Sepam Röleler (60-80)	2	375
ED-MICOM1	MiCOM Px20 ve Px40 Röleler	2	375
ED-MICOM2	MiCOM Px30 Röleler	2	375
ED-MICOM3	OG Motor Koruma Röleleri - MiCOM P22x ve P24x	2	350
ED-VAMP	OG Motor Koruma Röleleri - VAMP40 Koruma Rölesi	2	350
ED-MICOM4	Jeneratör Koruma Rölesi - MiCOM P34x	2	375
ED-MICOM5	Mesafe Koruma Rölesi - MiCOM P44x	2	375
ED-MICOM6	Hat Diferansiyel Koruma Rölesi - MiCOM P52x ve P54x	2	375
ED-MICOM7	Trafo Diferansiyel Koruma Rölesi - MiCOM P63x ve P64x	2	375
ED-SM6	SM6-36 Hücreler	2	375
ED-F400	F400 Hava İzoleli Hücre - 36kV	1	250
ED-ANSI	Koruma Mühendisliği- ANSI Koruma Fonksiyonları	2	400

### IT - Veri Merkezi

IT-STX	StruxureWare - Sertifika Programı	6	SORUNUZ
IT-ATD1	Accredited Tier Designer - Level1 (Uptime Institute Sertifika Programı)	3	SORUNUZ

### Endüstriyel Kontrol

EK - HK212	Bina HVAC Uygulamalarında Hız Kontrol Cihazı-ATV212	1	180
EK-HK31	AC Motorlarda Hız Kontrol Uygulamaları - ATV31/ATV312	1	180
EK-HK32	AC Motorlarda Hız Kontrol Uygulamaları - ATV32/ATV71/ATV320	2	300
EK-ATVPRC	ATV Process - ATV6xx ve ATV9xx Serileri	2	350
EK-YY48	Yumuşak Yolvericiler- ATS48/22	1	250
EK-MCL1	Hareket Kontrol Temelleri (Seviye-1)	2	400
EK-MCL2	Lex32 Servo Sürücüler (Seviye-2)	2	300
EK-MCL3	Motion Controller - Lexium Hareket Kontrolörü (Seviye-3)	3	400
EK-TESSYST	TeSysT Motor Yönetim ve Koruma Sistemi	2	300
Endüstri 4.0	Secure Connect	1	250

# Schneider Electric Teknik Eğitim Merkezi



## Fiyat Listesi

Eğitimin kodu ve adı		Süre (Gün)	Fiyat (EUR)
<b>Otomasyon</b>			
OK-OTOG	Otomasyona Giriş ve Zelio Uygulamaları	2	150
OK-TWDP	Twido PLC Programlama	2	250
OK-M221	EcoStruxure™ Machine Expert Basic ile M221 Programlama	2	250
OK-ECM1	EcoStruxure™ Machine Expert L1	3	400
OK-ECM2	EcoStruxure™ Machine Expert L2	3	400
OK-HAB	Haberleşme Protokolleri (CanOpen, Modbus, Modbus TCP, OPC Server, Node - RED)	3	350
OK-ECC	EcoStruxure™ Control Expert	3	500
OK-XBTG1	Otomasyonda Operatör Paneller	2	250
OK-HSBY	UnityPro ile Hot - Standby (Premium ve Quantum PLC)	2	250
OK-CTCT	Citect Scada Programlama - Konfigürasyon (SCADA Yazılımı - Citect Konfigürasyon)	3	350
OK-CTCD1	VijeoCitect Scada - Customisation&Design	2	400
OK-CTAR1	VijeoCitect Scada - Architecture&Redundancy	2	400
OK-CTDT1	VijeoCitect Scada - Diagnostic&Troubleshooting	2	400
OK-CTCC2	VijeoCitect Scada - CiCode ile Programlama	2	400
OK-CTMES	Vijeo Citect ile İleri Düzey Programlama, MES, SQL Server Veri Tabanı Uygulamaları	3	500
OK-CTH2	VijeoHistorian	3	500
OK-PES1	StruxureWare PE Konfigürasyonu (DCS) - Temel Seviye	3	500

## Eğitim kayıt kuralları:

- > Fiyatlarımıza %20 KDV dahil değildir. Bu fiyatlar kurs süresinin toplam bedeli olup EURO bazındadır.
- > Yukarıdaki fiyatlar, İstanbul'da yapılacak olan eğitimlerin fiyatlarıdır. Firmaya özel ve başka illerde yapılması istenen eğitimlerle ilgili Eğitim Departmanından teklif istenmelidir.
- > Kurs, öğle yemeği, kahve molaları, eğitim notları ve sertifika bedellerini kapsamaktadır.
- > Kurs katılım bedeli, kurs başlangıç tarihinden 1 hafta önce banka hesabına nakden havale yolu ile yatırılmalı, açıklama kısmına "eğitim bedeli" diye yazılmalı ve banka dekontunun takibi için [selen.bakirhan@se.com](mailto:selen.bakirhan@se.com) veya [tr-egitim@se.com.tr](mailto:tr-egitim@se.com.tr) mail adresine gönderilmesi gerekmektedir.
- > Bir eğitim iptal edildiğinde, herhangi bir nedenle katılmama durumunda, 7 iş gününden önce haber verilmesi koşuluyla ödenen ücret, bir başka eğitimde kullanılmak üzere açık hale dönüştürülür.
- > Eğitimlerin başlangıç tarihinden önceki iki iş gününde eğitim başvurusunun iptal edilmesi durumunda, iptal edilen katılımcıya ait eğitim bedeli fatura edilir.
- > Faturalanan şirket bu bedeli ödemekle yükümlüdür.
- > Eğitim Kitapları Schneider Electric'in malıdır ve parça veya bütün olarak çoğaltılmaları yasaktır.
- > Detay bilgi için, Eğitim Dept.Md. Sn.Nilay Aydın ile irtibata geçebilirsiniz. [nilay.aydin@se.com](mailto:nilay.aydin@se.com)

Eğitimlerle ilgili detay bilgileri [www.schneider-electric.com.tr](http://www.schneider-electric.com.tr) adresinde bulabilirsiniz.

Listedeki tüm eğitimler için uzaktan (online) katılım opsiyonu vardır. Detaylı bilgi ve güncel teklifler için **444 30 30** nolu telefondan ve [nilay.aydin@se.com](mailto:nilay.aydin@se.com) mail adresinden bilgi alabilirsiniz.

## Banka hesap numaraları

**İş Bankası** Ege Kurumsal Şubesi, Şube No= 3399, Hesap=11743 İş Bankası IBAN No: TR83 0006 4000 0013 3990 0117 43  
**Akbank** Doğu Kurumsal Şubesi, Şube No=798, Hesap=18801 Akbank IBAN No: TR50 0004 6007 9888 8000 0188 01

### Schneider Electric Eğitim Merkezi

#### Yönetim Merkezi

Küçükbakkalköy Mah.  
Defne Sok.  
No:3 Büyükhanlı Plaza  
34750 Ataşehir, İstanbul  
Tel: 0 216 655 88 88  
[www.se.com/tr/tr/](http://www.se.com/tr/tr/)

#### İstanbul Saha Servisler

Aydınlı Birlik OSB Mah.  
1. Cad. No:1/3  
Tuzla, İstanbul  
Tel: 444 30 30

#### İzmir Saha Servisler

A.O.S.B. - Atatürk Organize  
Sanayi Bölgesi  
10011. Sok. No:4  
Çiğli, İzmir  
Tel: 0 232 397 03 00

#### Fatura Adresi ve Bilgileri:

Vergi Dairesi: Mesir  
Vergi Hesap No: 617 004 2067

**Schneider Elektrik Sanayi ve Tic. A.Ş.**  
M.O.S.B. - Manisa Organize Sanayi Bölgesi  
4. Kısım Keçiliköy OSB Mah.  
Zeki Şairoğlu Cad. No:13  
Yunusemre, Manisa  
Tel: 0 236 226 64 00  
Ticaret Sicil No.: Manisa- 13052

Müşteri Destek Merkezi 444 30 30  
[tr-hotline@se.com](mailto:tr-hotline@se.com)



Teknik Eğitim Merkezi  
kataloguna erişmek için  
QR kodu okutabilirsiniz.









## Müşterinizin İşletmesi ile 7/24 Bağlantıda Kalmasını Sağlayın



Ücretsiz akıllı telefon uygulaması



Gerçek zamanlı uyarı bildirimleri



Gerçek zamanlı enerji tüketim takibi



Uzaktan kontrol



EcoStruxure™ for Small Business uygulamasını Android ve Apple iOS cihazlarınıza indirerek EcoStruxure™ for Small Business teknolojisinin gücünü tecrübe edin.



# FAZPuan ile her zaman daha fazla kazan!

FAZPuan, elektrikçilerimiz, perakende satış noktalarımız ve toptancılarımız için oluşturduğumuz karlı bir ödüllendirme programıdır.

FAZPuan ile puanlar topladıkça cep telefonunuza gönderilen hediye çekinizi Türkiye'nin en büyük mağaza zincirlerinde nakit yerine geçecek şekilde kullanabilirsiniz. Üstelik indirim dönemlerinde bile geçerli!

FAZPuan mobil uygulamasını telefonunuza indirerek barkod okuma özelliğinden yararlanabilir, puan yüklemenin hızlı ve kolay yolunu keşfedebilirsiniz.



<b>ALTINYILDIZ</b> CLASSICS	<b>MIGROS</b>	<b>ne lazımsa</b> Carrefour	<b>avrupatr.com</b>	<b>BOYNER</b>	<b>Setur</b>
<b>IKEA</b>	<b>D&amp;R</b> MUSIC & BOOK STORE	<b>DeFacto</b>	<b>DIVARESE</b>	<b>mavi</b>	<b>morhipo.com</b>
<b>HOTİÇ</b>	<b>ENGLISH HOME</b>	<b>KOTON</b>	<b>İHDYANA.COM</b> - HODAY KİŞİFT -	<b>LINENS</b>	<b>Arzum</b>
<b>MUDO</b>	<b>NetWork</b>	<b>sportive</b>	<b>QUE</b>	<b>TAC</b>	



## mySchneider ile Tek Hedef, Tek Yolculuk!

Tercihlerinize göre özelleştirilmiş yepyeni mySchneider Platformu şimdi yayında!

Tek oturum açma ile işiniz ve çalışmalarınız için gereken içerik, yazılım, araç ve hizmetlere artık daha hızlı erişim sağlayabilirsiniz.

- Katalog, ürün seçici ve konfigürasyon araçlarıyla doğru **ürünleri** bulun.
- **Siparişlerinizi, fiyat tekliflerinizi, ve mali bilgilerinizi** yönetin.
- İhtiyacınız olan **eğitilere** kolayca ulaşın, ve ilerleme durumunuzu takip edin.
- İşinizi büyütmek için tasarlanmış **iş ortağı programlarına** katılın.
- Gelirlerinizi artırmak için **fırsatlardan** yararlanın.
- **Ödüllerin ve sadakat programlarının** avantajlarından faydalanın.



Okut ve Keşfet

[se.com/myschneider](https://se.com/myschneider)

Life Is On

**Schneider**  
Electric



[se.com/tr](https://se.com/tr)

Life Is On

**Schneider**  
Electric